

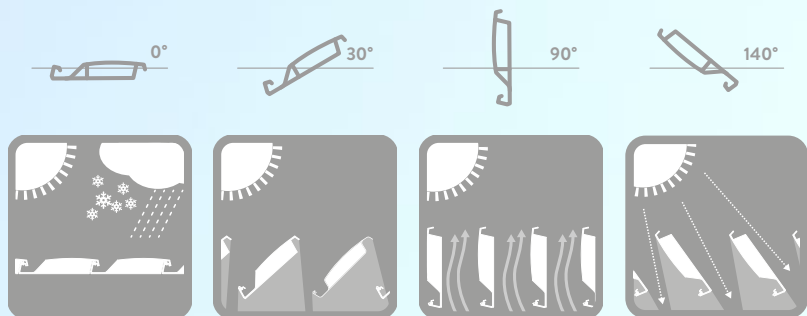

Your  
corner  
of the  
sky.

**SKYMATIK**  
BIOCLIMATIC & GLASS

Il tuo angolo di cielo.  
Your corner of the sky.  
Votre coin du ciel.  
Ihre Ecke des Himmels.





## INDICE - INDEX

Company Profile	4
Modularità / Modularity / Modularité / Modularität	8
AGILE BLADE	10
FORTE BLADE	11
SUPERB	12
RAPID	24
LINEAR 2.0	28
SKY	38
INVISIBILE	41
OPZIONI / OPTIONS / OPTIONS / OPTIONEN	47
LED	48
T-MATE	50
AUDIO	51
YETI	52
Caratteristiche tecniche / Technical characteristics Caractéristiques techniques / Technische Eigenschaften	54
Plus	61
Colori / Colours / Couleurs / Farben	63

# SKYMATIK

BIOCLIMATIC & GLASS

## SKYMATIK “Il dettaglio fa la differenza”

Si dice che siano i dettagli a fare la differenza, che dietro a un dettaglio si celi l'originalità delle cose. Abbiamo così voluto lasciare libere le nostre naturali inclinazioni, senza limitare in alcun modo il nostro modo di progettare e fare le cose, per creare un manufatto che rispecchi semplicemente il nostro modo di essere. Ecco dunque svelata la nostra indole, è sufficiente scrutare i nostri prodotti per scoprire il nostro carattere, la nostra missione. Nulla è lasciato al caso, il dettaglio è studiato, ricercato, pensato, voluto per far sì che le soluzioni proposte trasmettano nel loro insieme una sensazione di armonia e completezza. Il design al servizio della semplicità e della praticità rende i nostri prodotti puliti, belli, piacevoli da guardare giorno dopo giorno generando in ognuno un fiero senso di soddisfazione, perché l'occhio che viaggia sulle linee armoniose dei nostri profili cade sempre e inesorabile sul particolare, sul dettaglio.

Nata nel 2016 a Codognè (TV) in una delle più produttive regioni d'Italia, il Veneto, a coronamento della sinergia dei propri soci fondatori, SKYMATIK può godere di una pluriennale esperienza imprenditoriale, progettuale e tecnico-commerciale nel settore delle chiusure tecniche. L'espressione concreta della nostra professionalità, i brevetti depositati e le importanti certificazioni ottenute hanno reso possibile un'immediata internazionalizzazione dell'Azienda che così oggi si trova annoverata tra le protagoniste nel settore delle coperture bioclimatiche in ambito Europeo.

I sistemi di copertura nonché la gamma di chiusure perimetrali di nostra completa progettazione e produzione sono realizzate a misura secondo le singole esigenze della nostra preziosa clientela, ogni particolare ed accessorio di completamento è perfettamente alloggiato nei profili dedicati, i molti optional disponibili trovano una perfetta integrazione nelle strutture fondendosi con esse e creando così un tutt'uno armonioso.

La gamma di coperture bioclimatiche SUPERB, LINEAR e SKY, nonché le chiusure perimetrali INVISIBILE sono la massima espressione del nostro lavoro, rappresentano la passione sincera e tangibile che mettiamo nel progettare, realizzare e proporre le varie soluzioni. I nostri profili, frutto di una decennale esperienza e l'amore per il dettaglio rendono il prodotto unico nel suo genere, un vero e proprio connubio tra linee semplici, superfici armoniose e soluzioni tecniche di altissimo valore aggiunto.

Il cliente viene posto al centro dell'attenzione, seguito in ogni fase, dalla proposta iniziale fino alla consegna, il rapporto umano e diretto con la clientela risulta essere un importante punto di forza del nostro servizio, la flessibilità produttiva e progettuale ci permette di soddisfare le esigenze più stringenti garantendo allo stesso tempo sempre altissimi livelli di affidabilità e qualità.

Ci rallegra l'idea che le nostre pergole possano creare un ambiente esterno confortevole nel quale passare ore liete e spensierate assieme ai propri famigliari più cari ed amici, godendo di un clima fresco e piacevole d'estate, protetto e sicuro d'inverno. La vostra felicità e soddisfazione sono il nostro più grande compenso.

Siamo lieti di potervi servire sempre al meglio.

SKYMATIK Srl

Carlo, Cleris e Fabio

### **SKYMATIK** “details make the difference”

It is said that details make the difference, that a detail can make things original. For this reason we have given free range to our natural inclinations, with no limitations to our method of planning and doing things, in order to create a product that simply reflects our way of being. This reveals our disposition; just take a look at our products to see our character and mission. Nothing is left to chance, details are subjected to study, research and careful thought so that the solutions we propose will transmit a sensation of harmony and completeness. Design at the service of simplicity and practicality make our products uncluttered, attractive and pleasant on the eye day after day, generating a sense of satisfaction because when the eye observes the well-balanced lines of our profiles it inevitably alights on details.

Founded in 2016 at Codognè in Veneto, one of the most industrialised regions of Italy, to crown the efforts of its founding partners, SKYMATIK has many years' business, design, engineering and sales experience in the technical closures trade. Products that express our professionalism, patents and important certification have rapidly made our company international so that today it is one of the star players on the European bioclimatic covering systems scene.

Our covering systems and range of perimeter closures are designed and produced entirely in-house and made to measure for the individual needs of our precious clientele. Each detail and accessory is perfectly housed in custom-made profiles and the many options available integrate perfectly with the structures, merging to create a harmonious overall view.

The SUPERB, LINEAR and SKY range of bioclimatic covering systems, and the INVISIBLE perimeter closures are excellent examples of our work; they represent the sincere, tangible passion we apply to designing, manufacturing and proposing different solutions. Our profiles, based on years of experience and a true inclination for details make our products unique of their kind, a wonderful combination of simple lines, well-balanced surfaces and technical solutions which provide high added value.

Our customers are always to the fore, commanding our attention from the initial proposition to delivery. Direct, human relationships with our clientele are one of the important strengths of our service, and production and planning flexibility allow us to meet the most demanding needs while guaranteeing 100% reliability and top quality.

We are happy that our pergolas can create a comfortable outdoor environment in which to relax and enjoy the company of family and friends in a pleasant, fresh climate in summer, protected and safe in winter. A happy, satisfied customer is our greatest reward.

We are glad to serve you with the very best.

SKYMATIK Srl

Carlo, Cleris and Fabio

# SKYMATIK

B I O C L I M A T I C & G L A S S

**SKYMATIK** « Ce détail qui fait la différence »

On dit que ce sont les détails qui font la différence, que c'est le détail qui recèle l'originalité des choses. Nous avons dès lors voulu donner libre cours à nos inclinations naturelles, sans aucunement limiter notre façon de concevoir et de faire les choses, pour donner naissance à un ouvrage qui soit tout simplement le miroir de notre manière d'être. Voilà donc dévoilé notre tempérament, il suffit de scruter nos produits pour découvrir notre caractère, notre mission. Rien n'est laissé au hasard, le détail est étudié, recherché, pensé, voulu pour que les solutions proposées transmettent dans leur ensemble une sensation d'harmonie et d'achèvement. Le design au service de la simplicité et de la praticité rend nos produits nets, beaux, agréables à l'œil jour après jour générant en chacun une satisfaction mêlée de fierté, car le regard qui se pose sur les lignes harmonieuses de nos profils tombera toujours inexorablement sur une de ses parties, à savoir le détail.

Née en 2016 à Codogné (TV) dans une des régions les plus industrielles d'Italie, la Vénétie, pour couronner la synergie de ses fondateurs, SKYMATIK peut compter sur une expérience d'entrepreneuriat, conceptuelle et technico-commerciale pluriannuelle dans le secteur des fermetures techniques. L'expression tangible de notre professionnalisme, les brevets déposés et les homologations importantes nous ont permis de nous imposer d'emblée sur les marchés internationaux; de ce fait, notre Entreprise se place aujourd'hui parmi les protagonistes du secteur des couvertures bioclimatiques en Europe.

Nos systèmes de couverture et notre gamme de fermetures périmétrales, entièrement conçus et produits par nous, sont fabriqués sur mesure selon les exigences de notre précieuse clientèle, chaque détail et chaque accessoire de finition s'encastre à la perfection dans les profils dédiés; de plus, les nombreuses options proposées s'intègrent parfaitement dans les structures et s'y fondent pour créer un tout harmonieux.

La gamme de couvertures bioclimatiques SUPERB, LINEAR et SKY, ainsi que les fermetures périmétrales INVISIBLE sont l'expression maximale de notre travail et concrétisent la passion sincère et palpable que nous mettons dans notre façon de projeter, de réaliser et de proposer les diverses solutions. Nos profils, aboutissement d'une expérience décennale et de l'amour pour le détail, rendent le produit unique en son genre, véritable conjonction entre les lignes simples, les superficies harmonieuses et les solutions techniques à la valeur ajoutée la plus haute.

Le client est le centre de notre attention, notre suivi méticuleux dans toutes les phases, de la proposition initiale à la livraison, le rapport humain et direct avec nos clients est le point de force de notre service, la flexibilité dans la production et dans la conception nous permet de satisfaire les exigences les plus pressantes tout en garantissant de très hauts niveaux de fiabilité et de qualité.

Nous nous réjouissons à l'idée que nos pergolas puissent créer un environnement externe confortable où passer des heures heureuses et insouciantes en famille ou entre amis et favoriser un climat frais et agréable l'été, protégé et sécurisé l'hiver. Votre bonheur et votre plaisir sont notre plus belle récompense.

Heureux de pouvoir toujours vous servir au mieux.

SKYMATIK Srl

Carlo, Cleris et Fabio

## SKYMATIK „Das Detail macht den Unterschied“

Es heißt, dass die Details den Unterschied machen, dass sich hinter jedem Detail die Originalität der Dinge versteckt. So wollten wir unseren natürlichen Neigungen freien Raum lassen, ohne dass die Art und Weise, wie wir die Dinge entwickeln und tun, irgendwie beschränkt wird, so dass ein Produkt entsteht, das einfach unser Wesen spiegelt. Und damit ist unser Wesen schon erklärt, denn es reicht unsere Produkte zu mustern, um unseren Charakter und unser Ziel zu verstehen. Nichts wird dem Zufall überlassen, jedes Detail ist studiert, erforscht, konzipiert und gewollt, damit die angebotenen Lösungen insgesamt ein Gefühl der Harmonie und Vollständigkeit vermitteln. Das schlichte und praktische Design macht unsere Produkte klar, ästhetisch und optisch schön, Tag für Tag, und löst in jedem Betrachter ein angenehmes Gefühl der Genugtuung aus, denn der Blick, der über die harmonischen Linien unserer Profile schweift, bleibt unweigerlich immer an der Einzelheit, am Detail hängen.

2016 in Codognè bei Treviso in Venetien, einer der produktivsten italienischen Regionen, als Krönung der Synergien seiner Gründungsgesellschaft gegründet, kann SKYMATIK auf eine langjährige unternehmerische, planerische, technische und kaufmännische Erfahrung im Bereich der technischen Schließsysteme zurückblicken. Der konkrete Ausdruck unserer Professionalität, die angemeldeten Patente und wichtigen Zertifizierungen haben sofort die Internationalisierung des Unternehmens ermöglicht, das heute in Europa zu den Branchenführern im Bereich bioklimatischer Überdachungssysteme zählt.

Die komplett von uns entwickelten und produzierten Überdachungssysteme und Seitenschutzangebote werden entsprechend den individuellen Bedürfnissen unserer anspruchsvollen Kundschaft maßgefertigt. Jedes Detail und jedes ergänzende Zubehör passt sich perfekt in die passenden Profile ein, die vielen erhältlichen Extras integrieren sich vollkommen in die Strukturen, verschmelzen mit diesen und schaffen auf diese Weise ein harmonisches Gesamtbild.

Das Angebot an bioklimatischen Überdachungssystemen SUPERB, LINEAR und SKY und der Seitenschutz INVISIBLE sind der höchste Ausdruck unserer Arbeit und stellen die ehrliche und greifbare Leidenschaft dar, die wir in die Entwicklung, Herstellung und in das Angebot der verschiedenen Lösungen stecken. Unsere Profile, die das Ergebnis jahrzehntelanger Erfahrung sind, und die Liebe zum Detail machen das Produkt einzigartig und zu einer echten Verbindung aus schlichten Linien, harmonischen Oberflächen und technischen Lösungen mit maximalem Mehrwert.

Der Kunde steht im Mittelpunkt unserer Aufmerksamkeit und wird in jeder Phase, vom ersten Vorschlag bis zur Lieferung, begleitet. Die menschliche und direkte Beziehung zu unseren Kunden ist eine der Stärken unseres Services, die Flexibilität in Produktion und Entwicklung erlaubt uns, auf die dringendsten Bedürfnisse einzugehen und gleichzeitig maximale Zuverlässigkeit und Qualität zu garantieren.

Uns gefällt die Vorstellung, dass unsere Pergolas einen komfortablen Außenbereich gestalten, in dem Sie mit ihren Verwandten und Freunden unbeschwerte und fröhliche Stunden verbringen und dabei im Sommer ein angenehm kühles Klima genießen können und im Winter geschützt und sicher sind. Ihr Glück und Ihre Zufriedenheit sind unsere größte Vergütung.

Es ist uns eine Freude, Ihnen immer optimal zu Diensten zu sein.

SKYMATIK Srl

Carlo, Cleris und Fabio

# MODULARITÀ

MODULARITY  
MODULARITÉ  
MODULARITÄT

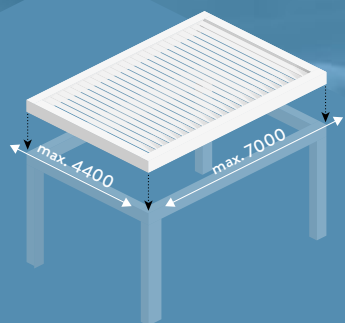

## Sistema di copertura

Covering system  
Système de couverture  
Dachsystem

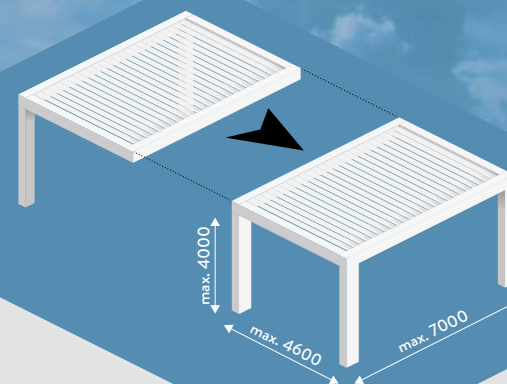

## Autoportante

Freestanding  
Autoportante  
Freistehend



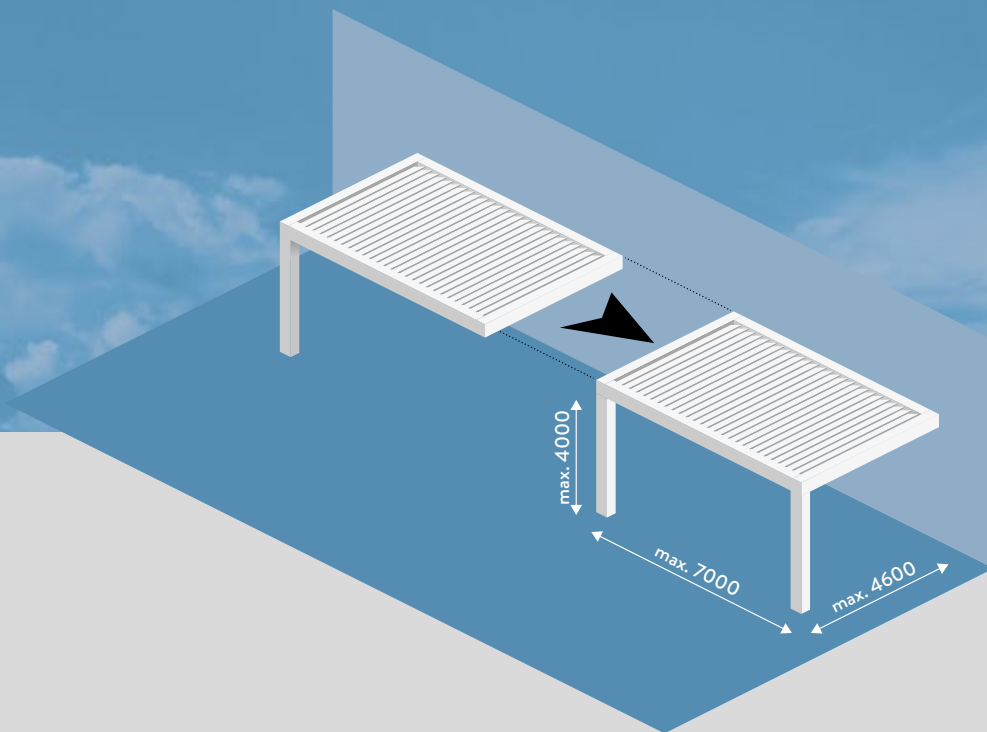

**Addossata lame perpendicolari**

Perpendicular leaning

Structure adossée lames perpendiculaires

Angelehnte senkrecht-angeordnete Lamellen

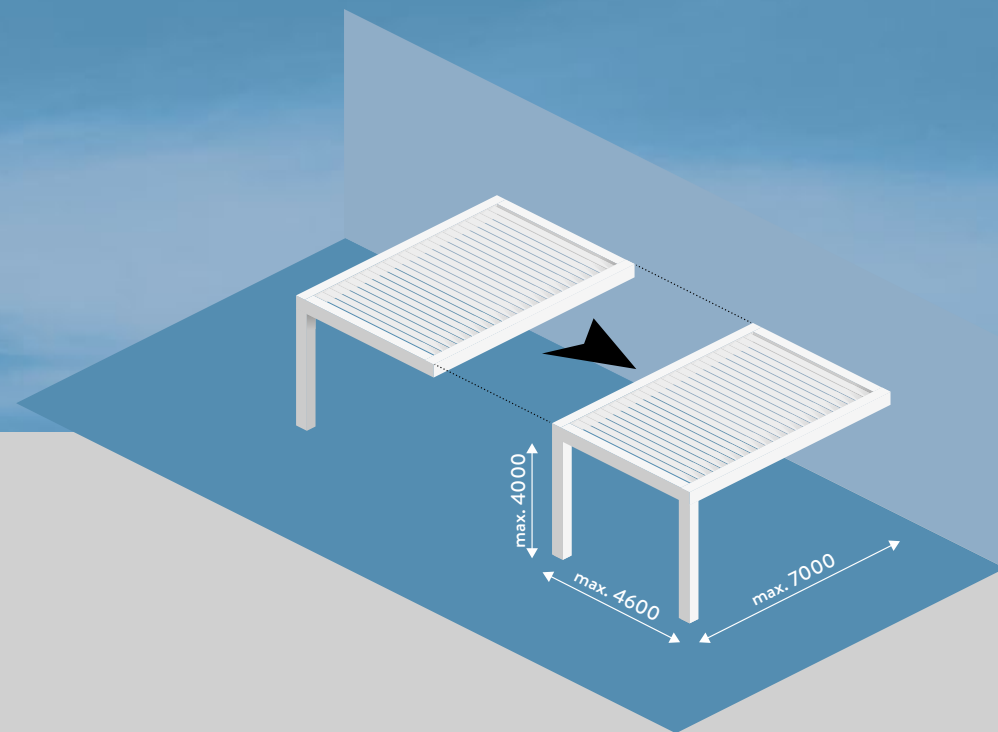

**Addossata lame parallele**

Parallel leaning

Structure adossée lames parallèles

Angelehnte waagrecht-angeordnete Lamellen

NEW

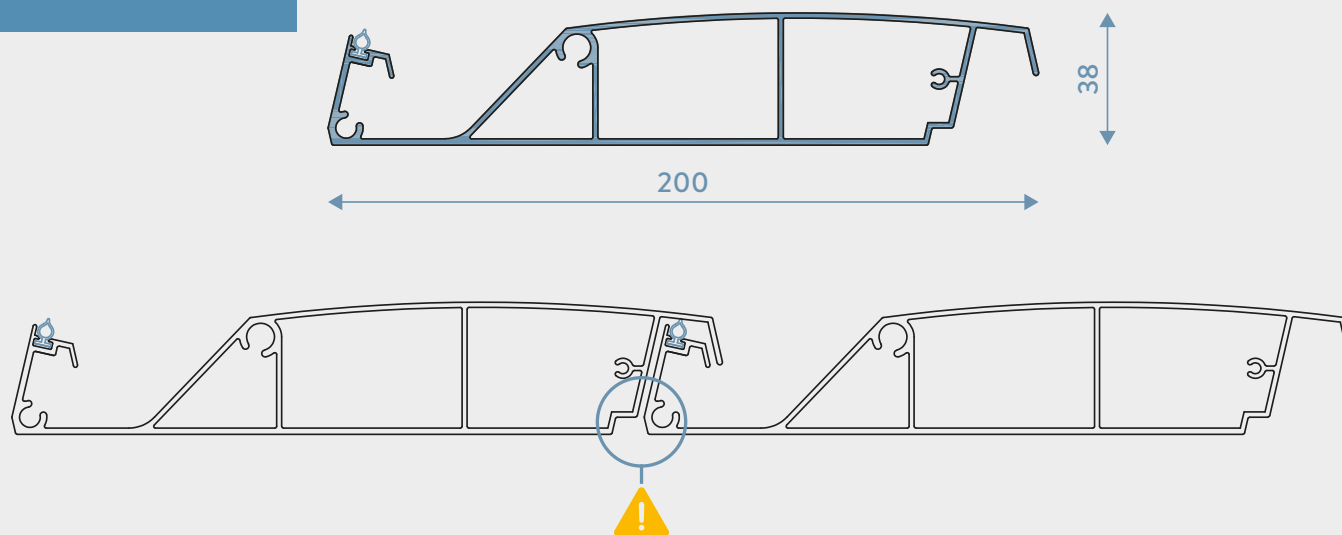

## AGILE BLADE (AGL010)

Profilo lama modello **Agile** con misure massime di 200 x 38 mm realizzato in lega di alluminio, il particolare disegno è stato studiato per poter garantire una perfetta ventilazione favorita dalla curvatura superiore, un'impeccabile resistenza e un'ottimale protezione alla pioggia grazie anche all'innovativo sistema di chiusura **“antivortex”** tra lama e lama. E' fornita come soluzione standard su tutti i modelli e si differenzia dal punto di vista estetico dalla versione Forte per una fuga più marcata sul lato inferiore tra una lama e l'altra.

Blade profile model **Agile** with maximum dimensions of 200 x 38 mm made of aluminium alloy, the design has been designed to guarantee perfect ventilation favored by the superior curvature, an impeccable resistance and an optimal protection against rain thanks also to the innovative **“antivortex”** closure system between blade and blade. It is supplied as a standard solution on all models and differs from the aesthetic point of view from the Forte version for a more marked gap-line on the underside between one blade and the other.

Profil de lame Modèle **Agile** avec des dimensions maximales de 200 x 38 mm en alliage d'aluminium, le design a été conçu pour garantir une ventilation parfaite favorisée par sa courbure supérieure, une impeccable résistance et une protection optimale contre la pluie également grâce au système de fermeture innovant **« antivortex »** entre lame et lame. Il est fourni en solution standard sur tous les modèles et diffère du point de vue esthétique de la version Forte pour une ligne d'espace plus marquée sur la face inférieure entre une lame et l'autre.

Lamellenprofil Modell **Agile** mit einer maximalen Abmessung von 200 x 38 mm aus Aluminiumlegierung, das Design wurde entwickelt, um eine perfekte Belüftung, favorisiert durch seiner überlegenen Krümmung, einer einwandfreien Beständigkeit und einen optimalen Regenschutz Dank auch dem innovativen „**Anti-Wirbel**“ -Verschluss-System zwischen Lamelle und Lamelle, zu gewährleisten. Es wird als Standardlösung geliefert und unterscheidet sich von der ästhetischen Sicht aus der Forte-Version für eine deutlichere Spaltlinie auf der Unterseite zwischen einer Lamelle und der anderen.

NEW

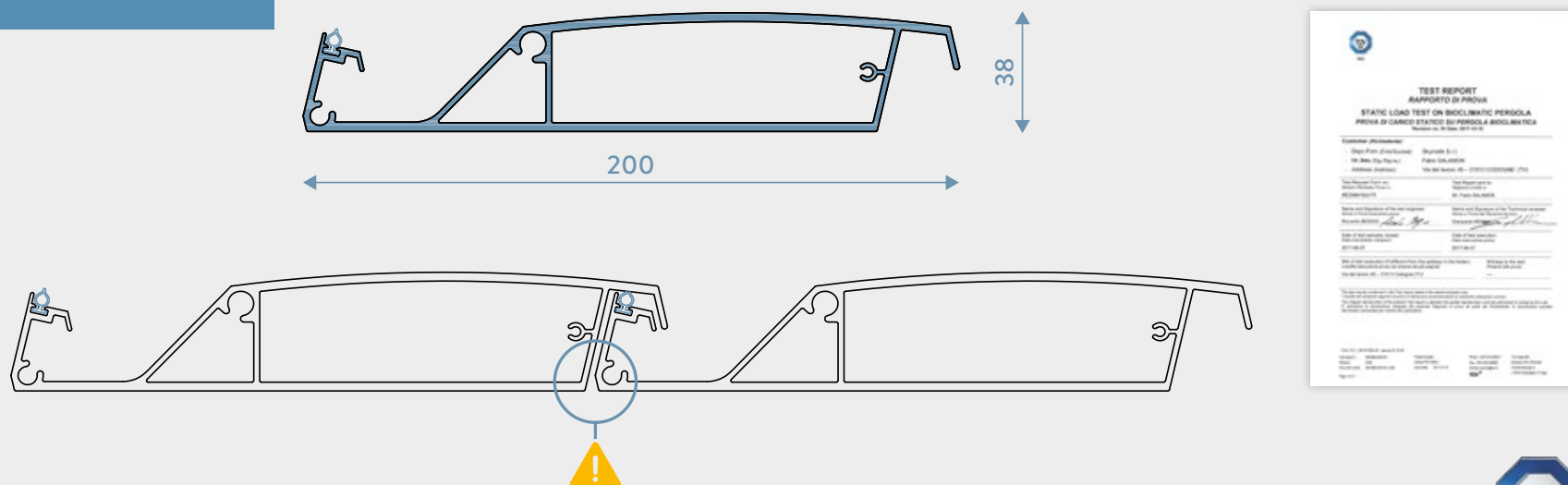

## FORTE BLADE (FRT010)

Profilo lama modello **Forte** con misure massime di 200 x 38 mm realizzato in lega di alluminio, riprende tutte le caratteristiche del modello Agile con l'aggiunta di un'elevata resistenza al carico determinata da uno spessore maggiore. Questo modello è stato testato con un carico massimo uniformemente distribuito fino a **300 kg/m<sup>2</sup>** montato su una pergola **SUPERB** avente dimensioni max. L. 4000 x P. 6000 x H. 2800 mm addossata ad una parete portante. Fornita con sovrapprezzo, si differenzia dal punto di vista estetico dalla versione Agile per una fuga minima sul lato inferiore tra una lama e l'altra.

Blade profile **Forte** model with maximum dimensions of 200 x 38 mm made of aluminium alloy, it incorporates all the features of the Agile model with the addition of a high load resistance determined by a higher thickness. This model has been tested with a max. medium load of up to **300 kg/m<sup>2</sup>** mounted on a **SUPERB** pergola with max. dimensions L. 4000 x P. 6000 x H. 2800 mm attached to a main wall. Supplied with extra charge, it differs from the aesthetic point of view from the Agile version for a minimum gap-line on the underside between one blade and the other.

Profil de lame Modèle **Forte** avec des dimensions maximales de 200 x 38 mm en alliage d'aluminium, intègre toutes les caractéristiques du modèle Agile avec l'ajout d'une haute résistance de charge déterminée par une épaisseur supérieure. Ce modèle a été testé avec une charge maximale uniformément répartie jusqu'à **300 kg/m<sup>2</sup>** monté sur une pergola **SUPERB** avec des dimensions maximales de L. 4000 x P. 6000 x H. 2800 mm attaché à un mur principal. Fourni avec un supplément de prix, il diffère du point de vue esthétique de la version Agile pour une ligne d'espace minimale sur la face inférieure entre une lame et l'autre.

Lamellenprofil Modell **Forte** mit maximalen Abmessungen von 200 x 38 mm aus Aluminiumlegierung, es beinhaltet alle Merkmale des Agile-Modells mit einem hohen Belastungswiderstand, der durch eine höhere Stärke bestimmt wird. Dieses Modell wurde mit einer gleichmäßig verteilten Maximallast von bis zu **300 kg/m<sup>2</sup>** getestet auf einer **SUPERB** Pergola mit maximalen Abmessungen von L. 4000 x P. 6000 x H. 2800 mm an einer Hauptwand befestigt, montiert. Mit Preiszuschlag geliefert, unterscheidet sie sich von der ästhetischen Sicht aus der Agile-Version für eine minimale Spaltlinie auf der Unterseite zwischen einer Lamelle und der anderen.



Italia

Superb, top di gamma, è sinonimo di tecnologia al servizio del comfort, la ventilazione della copertura e la protezione delle tende integrate nella struttura fanno sì che i vostri spazi all'aperto si trasformino con eleganza e robustezza in ambientazioni armoniose vivibili a 360° per molti mesi all'anno.

Profili di grosso spessore ad alto contenuto tecnologico. Possibilità di integrare le tende nella struttura, comfort tutto l'anno grazie alla rotazione delle lame fino a 140° con funzione "ams" (antiwear mechanical system). Predisposta per l'illuminazione a LED "all around".

Superb is our top of the range product synonymous with technology at the service of comfort. The ventilated cover and blind protection integrated in the structure transform your outdoor space into elegant but robust environments that can be fully enjoyed for many months of the year.

Extra thick hi tech profiles. Possibility to integrate the blinds into the structure. Comfort throughout the year as the blades rotate up to 140° with a mechanical antiwear system. Prepared for "all around" LED illumination.

Superb, notre haut-de-gamme, allie la qualité au confort, la ventilation du recouvrement à lames bioclimatiques à la protection des rideaux intégrés dans la structure ; votre espace est transformé en toute élégance et robustesse et donne vie à des cadres harmonieux pleinement vivables de nombreux mois.

Profils de grosse épaisseur hautement technologiques. Rideaux intégrables dans la structure. Confort toute l'année grâce aux lames pouvant pivoter jusqu'à 140° avec fonction « ams » (antiwear mechanical system). Préparé pour l'éclairage LED « tout autour ».

Unser Spitzenprodukt Superb steht für Technologie im Dienst des Komforts; die Belüftung der Überdachung und der Schutz der in den Rahmen integrierten Sonnenschutzrollos verwandeln Ihre Außenbereiche elegant und solide in harmonische Räume, die in vielen Monaten des Jahres für jeden Anlass genutzt werden können.

Starke und hochtechnologische Profile. Möglichkeit der Integration von Sonnenschutzrollos in den Rahmen. Komfort das ganze Jahr über dank der bis zu 140° drehbaren Lamellen mit AMS-Funktion (Antiwear Mechanical System). Vorgerüstet für die Rundum-LED-Beleuchtung.

A modern two-story house with a large glass balcony and a pool overlooking the ocean. The house features a white facade, large glass windows, and a balcony with a glass railing. The pool is a long, narrow infinity pool that extends to the edge of the property. The background shows a clear blue sky with some clouds and a coastal landscape with hills and buildings in the distance.

Superb

# SUPERB

SEZIONE TRAVE PRINCIPALE  
MAIN BEAM SECTION  
SECTION DE LA POUTRE PRINCIPALE  
ABSCHNITT DES HAUPTBALKENS

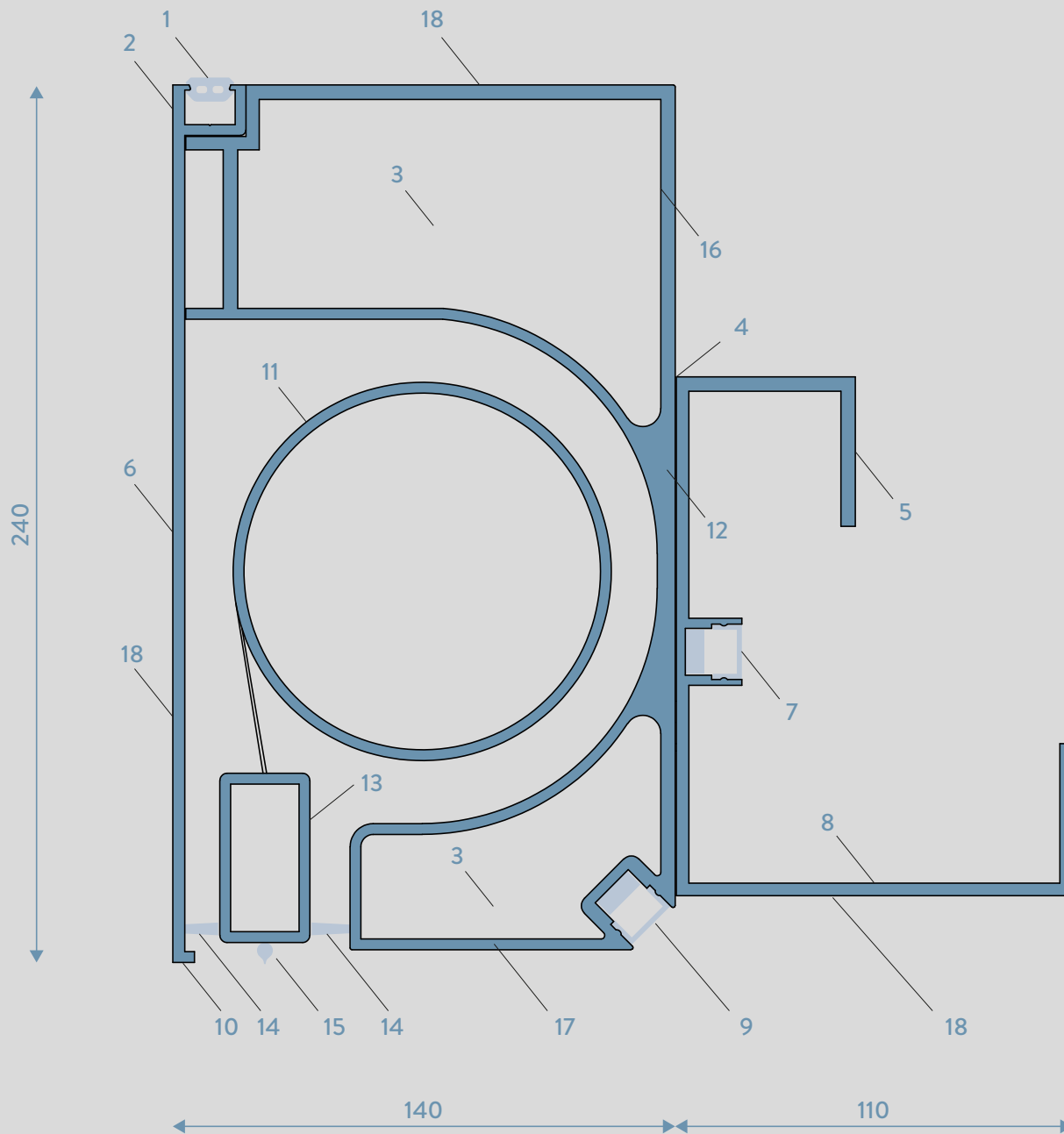

# SUPERB

## CARATTERISRICHE / FEATURES / CARACTÉRISTIQUES / EIGENSCHAFTEN

- |   |   |  |   |
|---|---|--|---|
| 1. Guarnizione di copertura   | 1. Cover gasket   | 1. Joint de couverture   | 1. Abdeckungsichtung  |
| 2. Cava raccogli acqua  | 2. Water drainage groove  | 2. Rainure de drainage de l'eau                                    | 2. Wasserablauffrille   |
| 3. Vano passaggio cavi  | 3. Cable passage area   | 3. Zone de passage des câbles                                      | 3. Kabeldurchgangsbereich   |
| 4. Tenuta all'acqua di tipo meccanico                               | 4. Mechanically waterproof                                      | 4. Imperméable mécaniquement                                       | 4. Mechanisch wasserdicht   |
| 5. Profilo porta lame di grande spessore                            | 5. Large-thickness blade profile                                | 5. Profil de lame à grande épaisseur                               | 5. Großes Lamellenprofil  |
| 6. Robusta veletta esterna<br>asportabile tutta altezza             | 6. Heavy duty full-height<br>removable cover panel              | 6. Panneau de couverture amovible<br>robuste pleine hauteur        | 6. Robuste abnehmbare<br>Blende voller Höhe                             |
| 7. Predisposizione illuminazione<br>indiretta a led                 | 7. Indirect lighting for LED                                    | 7. Prédisposition éclairage indirect à LED                         | 7. Prédisposition indirekte<br>LED-Beleuchtung                          |
| 8. Grondaia ad alta capacità  | 8. High capacity gutter   | 8. Gouttière à grande capacité                                     | 8. Hochleistungsrinne   |
| 9. Predisposizione illuminazione<br>diretta a led                   | 9. Direct lighting for LED                                      | 9. Prédisposition éclairage direct à LED                           | 9. Prédisposition direkte<br>LED-Beleuchtung                            |
| 10. Profilo salva goccia  | 10. Drip profile  | 10. Profil à goutte pendante                                       | 10. Tropfprofil   |
| 11. Rullo avvolgi tenda da<br>Ø80 e Ø100 mm                         | 11. Winding shaft for vertical<br>awning Ø80 and Ø100 mm        | 11. Arbre d'enroulement de store<br>vertical Ø80 et Ø100 mm        | 11. Walzenrohr für Vertikalmarkisen<br>Ø80 und Ø100 mm                  |
| 12. Profilo portante robusto<br>di grosso spessore                  | 12. Robust, heavy-duty carrier profile                          | 12. Profil de soutien solide et épais                              | 12. Robustes, schweres Trägerprofil                                     |
| 13. Fondale tenda a scomparsa totale                                | 13. Total retractable curtain bar                               | 13. Barre de rideau totalement<br>escamotable                      | 13. Voll versenkbare Markisenstange                                     |
| 14. Guarnizioni a spazzolino<br>anti insetti / polvere              | 14. Insect / dust brush protectors                              | 14. Balais brosse contre les<br>insectes / poussières              | 14. Insekten- / Staubbürstenschutz                                      |
| 15. Guarnizione coestrusa   | 15. Coextruded seal   | 15. Joint de store coextrudé                                       | 15. Co-extrudierte Dichtung   |
| 16. Guarnizione "Aerstop" anti<br>infiltrazione tra colonna e trave | 16. "Aerstop" anti-infiltration seal<br>between column and beam | 16. Joint anti-infiltration « Aerstop<br>» entre colonne et poutre | 16. „Aerstop“ Anti-Infiltration Dichtung<br>zwischen Säule und Balken   |
| 17. Area dedicata all'installazione<br>di chiusure perimetrali      | 17. Dedicated area to the installation<br>of perimeter closures | 17. Zone dédiée à l'installation de<br>fermeture de périmètre      | 17. Dedizierter Bereich zur Installation<br>von Perimeter-Schließwände  |
| 18. Verniciatura premium certificata<br>per esterni "SEASIDE"       | 18. Certified premium coating<br>for outdoor "SEASIDE"          | 18. Revêtement premium certifié<br>pour l'extérieur « SEASIDE »    | 18. Zertifizierte Premiumbeschichtung<br>für den Außenbereich „SEASIDE“ |

SUPERB

## BIO-COMFORT

Le lame orientabili permettono la regolazione della luminosità mantenendo la ventilazione d'estate e consentono di sfruttare il calore del sole d'inverno.

Adjustable blades allow regulation of the light, provide ventilation in summer and make it possible to take advantage of the sun's warmth in winter.

Les lames orientables permettent de régler l'intensité de la lumière tout en garantissant l'aération en été et d'exploiter la chaleur du soleil en hiver.

Die orientierbaren Lamellen erlauben die Regulierung der Helligkeit, ermöglichen die Luftzirkulation im Sommer und die Nutzung der Sonnenwärme im Winter.



SKYMATIK

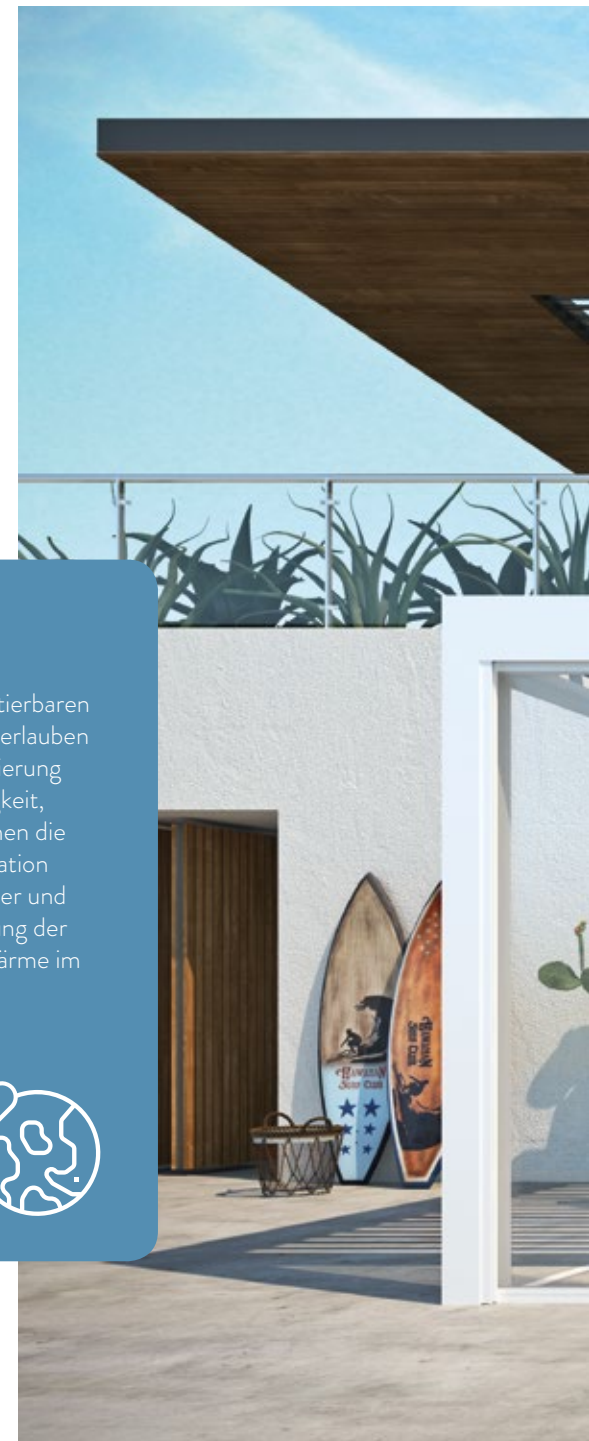





SUPERB



SKYMATIK





SUPERB



SKYMATIK



SUPERB

## CUSTOMIZED

L'elevata possibilità di personalizzazione data dalla numerosa scelta di colori, optional e chiusure, fa sì che ogni realizzazione sia perfettamente "cucita" addosso al cliente.

The many possibilities for customisation provided by the wide choice of colours, options and closures mean that every product is perfectly "tailored" to the customer.

Personnalisable à outrance vu le vaste choix de couleurs, options et fermetures, chaque produit est pratiquement « cousu » sur mesure.

Durch die umfassende Möglichkeit der Produktpersonalisierung aufgrund der großen Auswahl an Farben, Extras und Schließoptionen wird jedes Produkt vollkommen auf den einzelnen Kunden „zugeschnitten“.

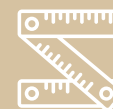

SKYMATIK

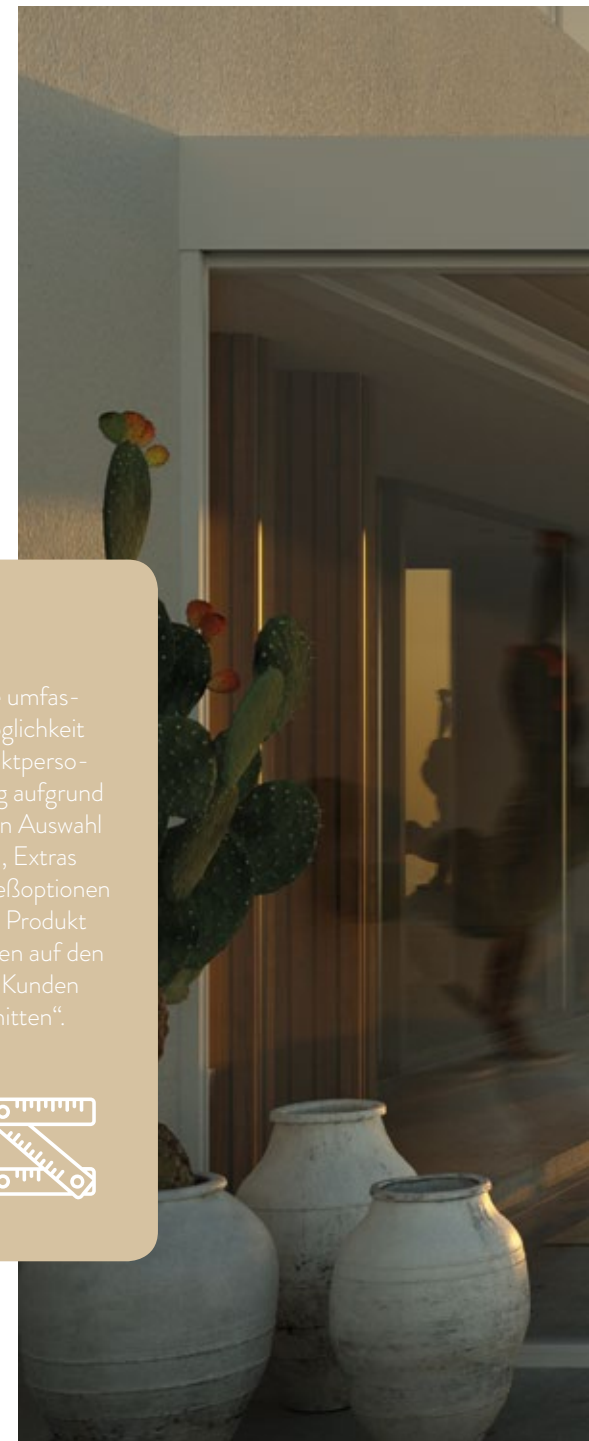



# RAPID

## Tende Integrabili

Tende verticali con rullo integrato nella struttura e guide laterali, chiudono, proteggono e trasformano lo spazio in una "stanza" dove vivere il proprio benessere.

Motorizzate e comandate mediante un unico telecomando Wireless multifunzione

Possibilità di installare qualsiasi tipo di tenda in un secondo momento

Infinite possibilità di scelta di tessuti e colori

## Integrating Blinds

Vertical awnings with roller incorporated in the structure and lateral rails close, protect and transform space into a "living room".

Motorised and controlled by a single multi-function wireless remote control

Possibility to retrofit any type of blind later

Infinite choice of fabrics and colours

## Rideaux intégrés

Stores verticaux avec rouleau intégré dans la structure et guidages latéraux qui fermeront, protégeront et transformeront l'espace en une pièce où vivre votre bien-être.

Motorisés et commandés par une seule télécommande Wireless

Vous pourrez y monter tout type de rideau par la suite.

Choix de tissus illimité et coloris

## Integrierbare Sonnenschutzrollos

Vertikal-Markisen mit im Rahmen eingebauter Rolle und Seitenführungen schließen, schützen und verwandeln den Raum in ein „Zimmer“, in dem man sich wohl fühlen kann.

Motorisiert und über eine einzige drahtlose Multifunktionsfernbedienung steuerbar

Möglichkeit der Installation jeder Art von Sonnenschutzrollo zu einem späteren Zeitpunkt  
Unzählige Wahlmöglichkeiten an Farben und Stoffen



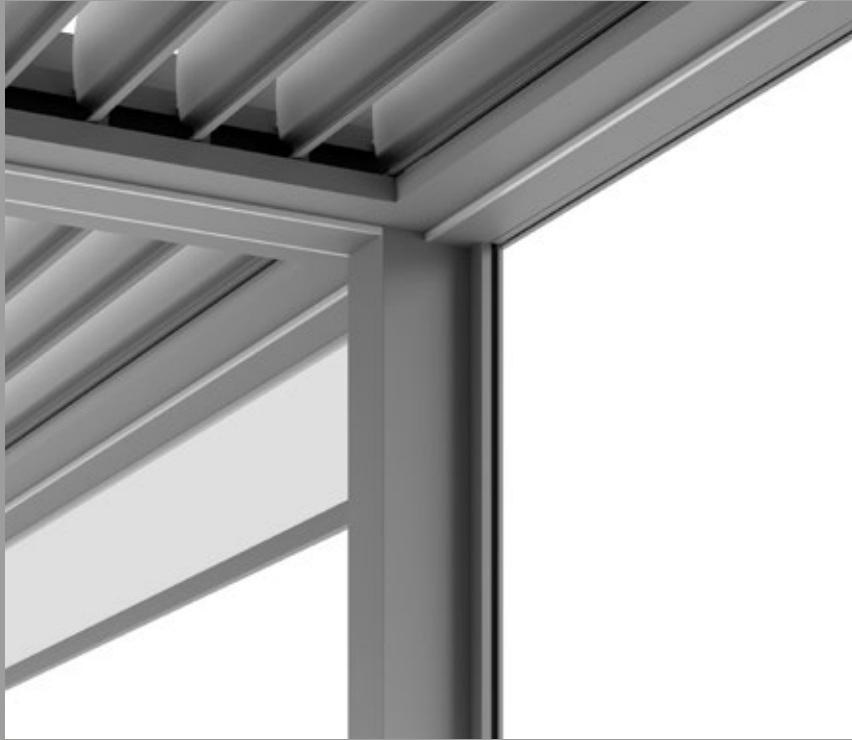

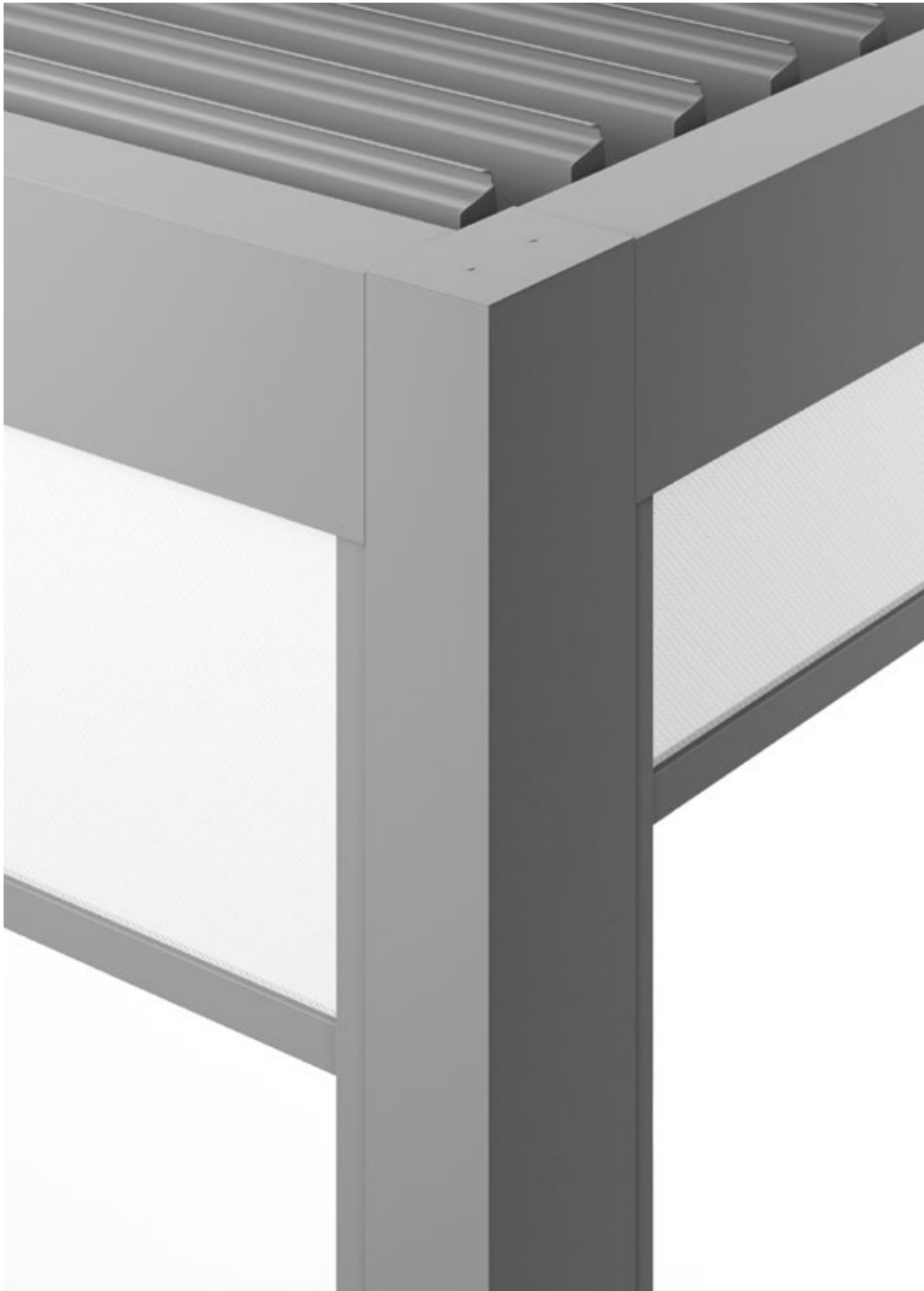

# SCREEN

Front	Rear	Front	Rear
002002 white / white		007007 pearl grey / pearl grey	
008002 linen / white		001002 grey / white	
008008 linen / linen		001001 grey / grey	
003002 sand / white		001010 grey / charcoal	
003003 sand / sand		010010 charcoal / charcoal	
002007 white / pearl grey			

# SOLTIS 92



2044



2171



2048

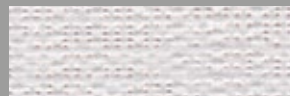

2046

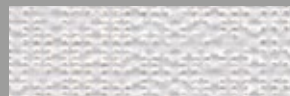

2051

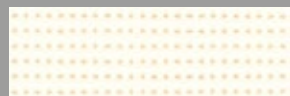

2175



50265

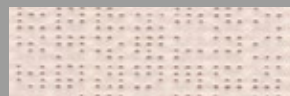

2135



2043



2167

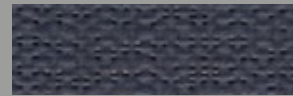

2047

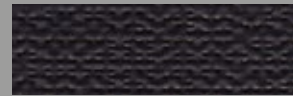

2053



2045

# SOLTIS 86



2044



2171



2046

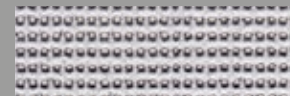

2045



2047



2175



2135



2043



2053

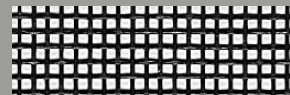

TUFF

Linear è caratterizzata per la purezza e la semplicità delle linee, realizzata con profili rettangolari dalle elevate caratteristiche strutturali, mantiene inalterata eleganza e comfort, grazie anche alla possibilità di numerosi “fuori standard” risulta vincente in ogni contesto.

Benessere e comfort per tutte le stagioni grazie alla regolazione millimetrica delle lame. Regolazione dell'intensità solare ed della ventilazione ascensionale. Protezione da pioggia neve e vento. Predisposta per l'illuminazione a LED “all around”.

Linear features pure simple lines. Made of rectangular profiles with excellent structural characteristics that maintain elegance and comfort, it is a winner in all contexts, also due to the numerous “non standard” options.

Wellbeing and comfort ensured in all seasons by millimetre blade adjustment. Regulation of the sun's intensity and ascensionalventilation. Protection from rain, snow and wind. Prepared for “all around” LED illumination.

Linear est caractérisée par sa ligne pure et simple et ses profilés dont la coupe est réduite par rapport à ceux de Superb ; Linear est gagnante quel que soit le contexte par son élégance et son confort garantis sur la durée grâce à ses nombreux « hors standard ».

Bien-être et confort en toute saison grâce au réglage millimétrique des lames. Régulation de l'intensité solaire et de la ventilation ascensionnelle. Protection contre la pluie, la neige et le vent. Préparé pour l'éclairage LED « tout autour ».

Linear zeichnet sich durch klare und schlichte Linien aus, wird aus rechteckigen Profilen mit hoher Tragfähigkeit hergestellt, bewahrt unverändert Eleganz und Komfort und ist auch dank der Möglichkeit zahlreicher Extras in jedem Kontext die optimale Lösung.

Wohlbefinden und Komfort zu jeder Jahreszeit dank der millimetergenauen Regulierung der Lamellen. Regulierung der Stärke der Sonneneinstrahlung und der aufsteigenden Luftzirkulation. Regen-, Schnee- und Windschutz Vorgerüstet für die Rundum-LED-Beleuchtung.

NEW  
MODEL

Linear 2.0



# LINEAR 2.0

SEZIONE TRAVE PRINCIPALE  
MAIN BEAM SECTION  
SECTION DE LA POUTRE PRINCIPALE  
ABSCHNITT DES HAUPTBALKENS

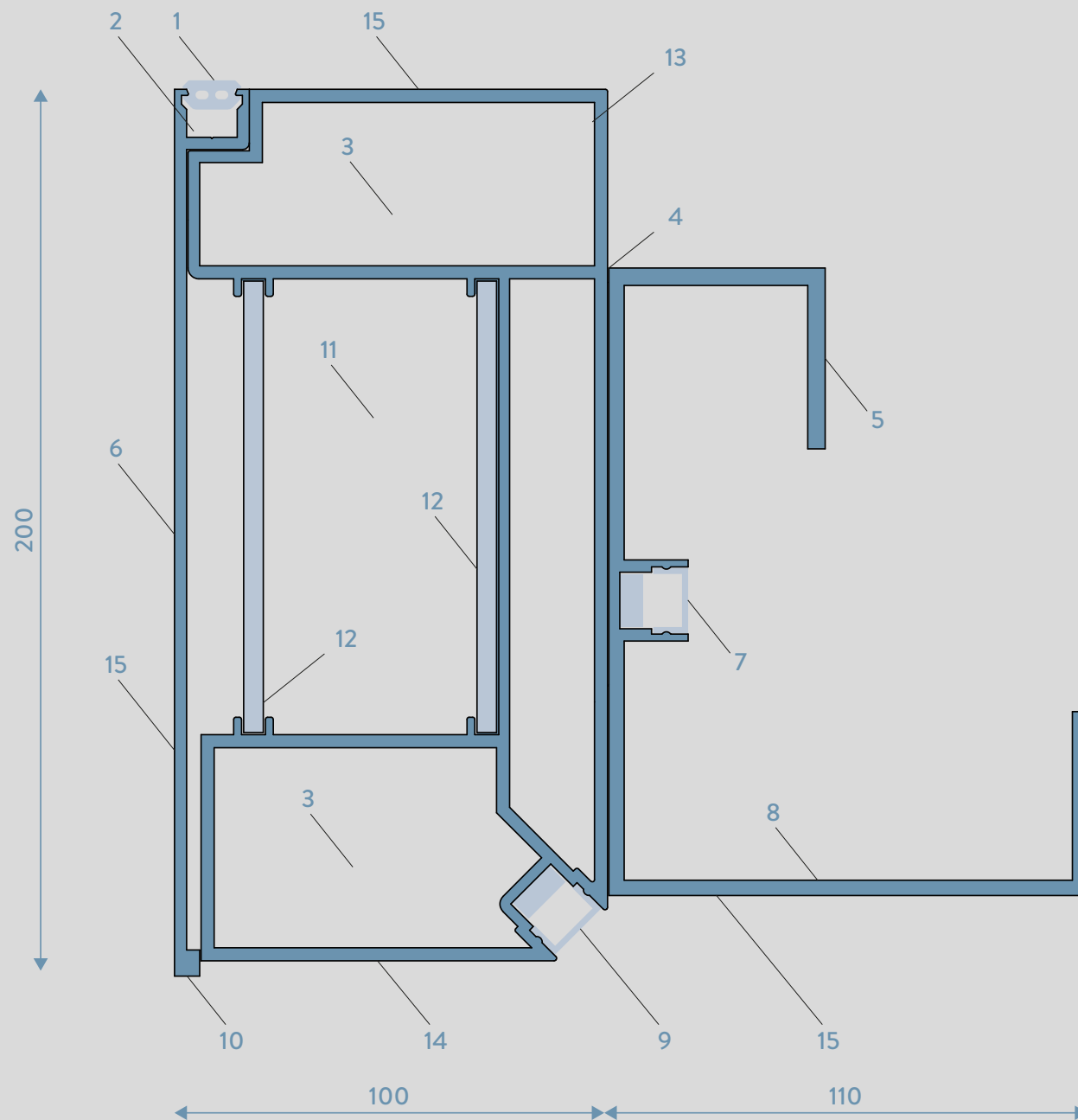

# LINEAR 2.0

## CARATTERISRICHE / FEATURES / CARACTÉRISTIQUES / EIGENSCHAFTEN

- |  |   |   |  |
|--|---|---|--|
| 1. Guarnizione di copertura  | 1. Cover gasket   | 1. Joint de couverture  | 1. Abdeckungsichtung   |
| 2. Cava raccogli acqua   | 2. Water drainage groove  | 2. Rainure de drainage de l'eau   | 2. Wasserablaufrippe   |
| 3. Vano passaggio cavi   | 3. Cable passage area   | 3. Zone de passage des câbles   | 3. Kabeldurchgangsbereich  |
| 4. Tenuta all'acqua di tipo meccanico                              | 4. Mechanically waterproof  | 4. Imperméable mécaniquement  | 4. Mechanisch wasserdicht  |
| 5. Profilo porta lame di grande spessore                           | 5. Large-thickness blade profile                                  | 5. Profil de lame à grande épaisseur                                    | 5. Großes Lamellenprofil   |
| 6. Robusta veletta esterna asportabile tutta altezza               | 6. Heavy duty full-height removable cover panel                   | 6. Panneau de couverture amovible robuste pleine hauteur                | 6. Robuste abnehmbare Blende voller Höhe                             |
| 7. Predisposizione illuminazione indiretta a led                   | 7. Indirect lighting for LED                                      | 7. Prédiposition éclairage indirect à LED                               | 7. Prädiposition indirekte LED-Beleuchtung                           |
| 8. Grondaia ad alta capacità                                       | 8. High capacity gutter   | 8. Gouttière à grande capacité  | 8. Hochleistungsrinne  |
| 9. Predisposizione illuminazione diretta a led                     | 9. Direct lighting for LED  | 9. Prédiposition éclairage direct à LED                                 | 9. Prädiposition direkte LED-Beleuchtung                             |
| 10. Profilo salva goccia   | 10. Drip profile  | 10. Profil à goutte pendante  | 10. Tropfprofil  |
| 11. Vano tecnico per centraline                                    | 11. Technical area for electronic control units                   | 11. Zone technique pour les unités de contrôle électronique             | 11. Technischer Bereich für elektronische Steuergeräte               |
| 12. Anima di rinforzo in acciaio zincato 100 x 5 mm x 2 (optional) | 12. Galvanized steel reinforcement core 100 x 5 mm x 2 (optional) | 12. Noyau de renforcement en acier galvanisé 100 x 5 mm x 2 (optionnel) | 12. Verzinkter Stahlverstärkungskern 100 x 5 mm x 2 (Optional)       |
| 13. Guarnizione "Aerstop" anti-infiltrazione tra colonna e trave   | 13. "Aerstop" anti-infiltration seal between column and beam      | 13. Joint anti-infiltration « Aerstop » entre colonne et poutre         | 13. „Aerstop“ Anti-Infiltration Dichtung zwischen Säule und Balken   |
| 14. Area dedicata all'installazione di chiusure perimetrali        | 14. Dedicated area to the installation of perimeter closures      | 14. Zone dédiée à l'installation de fermeture de périmètre              | 14. Dedizierter Bereich zur Installation von Perimeter-Schließwände  |
| 15. Verniciatura premium certificata per esterni "SEASIDE"         | 15. Certified premium coating for outdoor "SEASIDE"               | 15. Revêtement premium certifié pour l'extérieur « SEASIDE »            | 15. Zertifizierte Premiumbeschichtung für den Außenbereich „SEASIDE“ |

LINEAR 2.0

## DESIGN

Il design al servizio della semplicità e della praticità rende i nostri prodotti puliti, belli, piacevoli da guardare giorno dopo giorno generando in ognuno un fiero senso di soddisfazione.

Design at the service of simplicity and practicality make our products uncluttered, attractive and pleasant on the eye day after day, generating a sense of satisfaction.

Le design au service de la simplicité et de la praticité rend nos produits nets, beaux, agréables à l'œil jour après jour générant en chacun une satisfaction mêlée de fierté.

Das schlichte und praktische Design macht unsere Produkte klar, ästhetisch und optisch schön, Tag für Tag, und löst in jedem Betrachter ein angenehmes Gefühl der Genugtuung aus.



SKYMATIK









SKYMATIK



LINEAR 2.0



SKYMATIK



SKY è il nostro sistema di sola copertura, è stata studiata per essere installata in vani o strutture esistenti, dati i suoi minimi ingombri diventa perfetta per ogni situazione e grazie al sistema di illuminazione integrato nei profili crea ambientazioni uniche.

SKY is our covering system, designed for installation on existing structures. Its compact dimensions make it perfect for all situations and the creation of unique environments thanks to an incorporated illumination system.

SKY est notre gamme de recouvrement ; elle a été conçue pour être installée sur des ouvertures ou des structures existantes. Grâce à son encombrement réduit, elle est parfaite en toute circonstance et permet de créer des cadres uniques grâce à son système d'éclairage intégré dans les profilés.

SKY ist unser reines Überdachungssystem, das für die Installation in bestehenden Räumen oder Rahmen entwickelt wurde. Mit seinem minimalen Raumbedarf passt es perfekt in jedes Umfeld, und dank des in den Profilen eingebauten Beleuchtungssystems schafft es ein einzigartiges Ambiente.



Sky

SKYMATIK



Invisibile



# INVISIBILE

## SISTEMA SCORREVOLE TUTTOVETRO / ALL-GLASS SLIDING SYSTEM SYSTÈME COULISSANT ENTIÈREMENT EN VERRE / GANZGLAS-SCHIEBESYSTEM

Sistema ad ante scorrevoli parallele realizzato con un binario superiore ed inferiore in alluminio verniciato, le ante sono realizzate in vetro temperato chiaro da 10 mm di spessore supportate da un profilo inferiore contenente 2 carrelli appositamente studiati per assicurare una migliore funzionalità e durata nel tempo. Il profilo guida superiore e il profilo porta vetro vengono verniciati nello stesso colore della struttura della pergola (quando ordinati in concomitanza) mentre la guida inferiore è sempre fornita anodizzata in argento. Profili di chiusura, guarnizioni, serrature ecc. forniti su richiesta.

Parallel sliding door system with a top and bottom rail in painted aluminium, the doors are made of 10 mm thick clear tempered glass supported by a lower profile containing two carts specially designed to ensure better functionality and durability. The top rail profile and the glass door profile are painted in the same colour as the pergola (when ordered at the same time) while the bottom guide is always supplied anodized in silver. Closure profiles, seals, locks, etc. provided on request.

Système de porte coulissante parallèle avec rail supérieur et inférieur en aluminium peint, les portes sont en verre trempé transparent de 10 mm d'épaisseur supporté par un profil inférieur contenant 2 chariots spécialement conçus pour assurer une meilleure fonctionnalité et durabilité. Le profil de rail supérieur et le profil de porte en verre sont peints de la même couleur que la pergola (lorsqu'ils sont commandés en même temps) tandis que le guide inférieur est toujours fourni en aluminium anodisé. Profils de fermeture, joints, serrures, etc. fournis sur demande.

Parallel-Schiebetür-System mit einer oberen und unteren Schiene aus lackiertem Aluminium, die Türen sind aus 10 mm starkem, gehärtetem Klar-Glas gefertigt, das von einem unteren Profil mit 2 Karren getragen wird, die speziell für eine bessere Funktionalität und Haltbarkeit entwickelt wurden. Das obere Schienenprofil und das Glastürprofil sind in der gleichen Farbe wie die Pergola beschichtet (bei gleichzeitiger Bestellung), während die untere Führung immer Silber eloxiert wird. Verschlussprofile, Dichtungen, Verschlüsse etc. auf Anfrage.

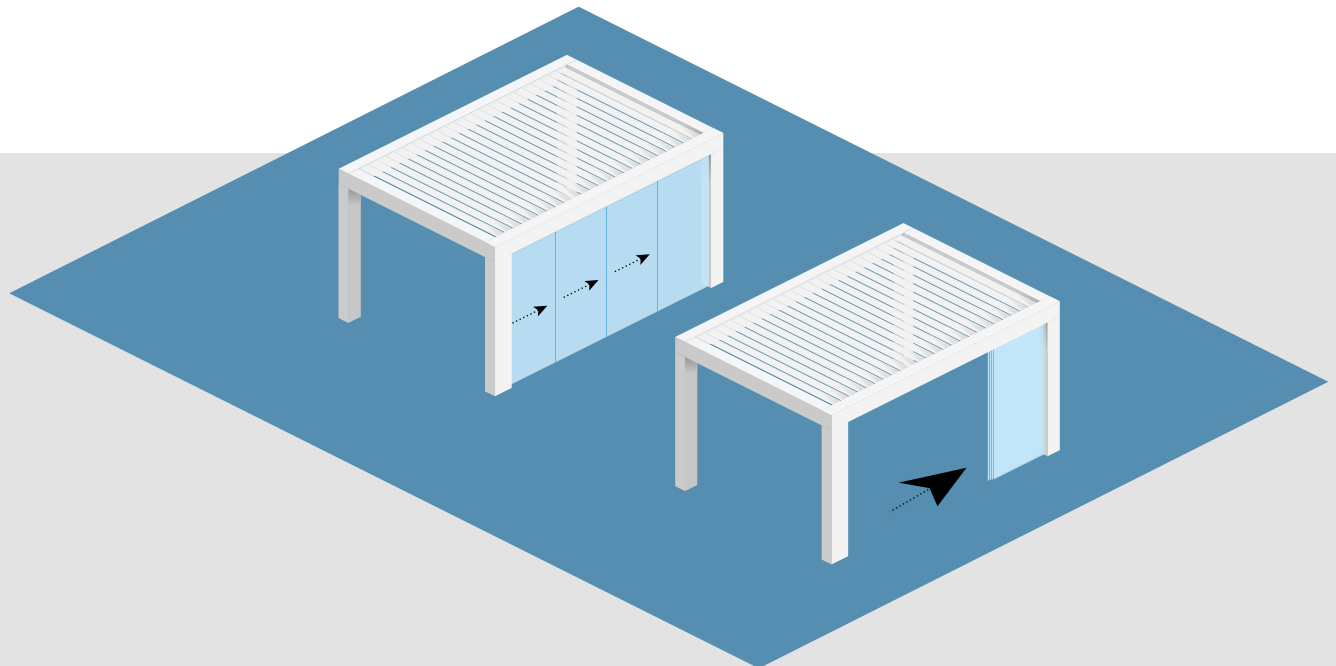

# INVISIBILE FRAME

## SISTEMA SCORREVOLE CON TELAIO / SLIDING SYSTEM WITH FRAME SYSTÈME COULISSANT AVEC CADRE / SCHIEBESYSTEM MIT RAHMEN

Sistema scorrevole con telaio "Invisibile Frame" realizzato con profilo di alluminio estruso lega 6060. Trattamento T5 verniciato secondo nostra tabella colori e completo di accessori e chiusure di serie. Dotati di doppi carrelli, maniglie di trascinalamento e chiusini ad incasso. Il vetro utilizzato del tipo anti infortunio 3 + 3 trasparente con interposto pellicola in pvb 0,38. Accessori colore nero.

Sliding system with frame "Invisibile Frame" made of extruded aluminium alloy 6060 with T5 treatment painted according to our colour charts and complete with accessories and standard locks. Equipped with double carts, drag handles and recessed manhole covers. The glass used is of anti-injury type 3 + 3 transparent with interposed film pvb 0.38. Accessories black colour.

Système coulissant avec cadre « Invisibile Frame » faits d'alliage d'aluminium extrudé 6060, traitement T5 peint selon notre nuancier et complet des accessoires et des fermetures standard. Equipé de chariots doubles, poignées de glissement et plaques d'égout en retrait. Le verre utilisé est de type 3 + 3 transparent avec un film intercalaire PVB 0,38 anti-blessure. Accessoires de couleur noire.

Schiebesystem mit Rahmen „Invisibile Frame“ aus stranggepresstem Aluminium-Legierung 6060 mit T5-Behandlung nach unseren Farbkarten beschichtet und serienmäßig mit Zubehör und Schließanlagen ausgerüstet. Ausgestattet mit Doppelwagen, ziehe Griffe und vertiefte Handgriffe. Das verwendete Glas besteht aus einem Anti-Verletzungs-Typ 3 + 3 transparent, mit dazwischenliegenden dem Film PVB 0,38. Zubehörteile Farbe Schwarz.

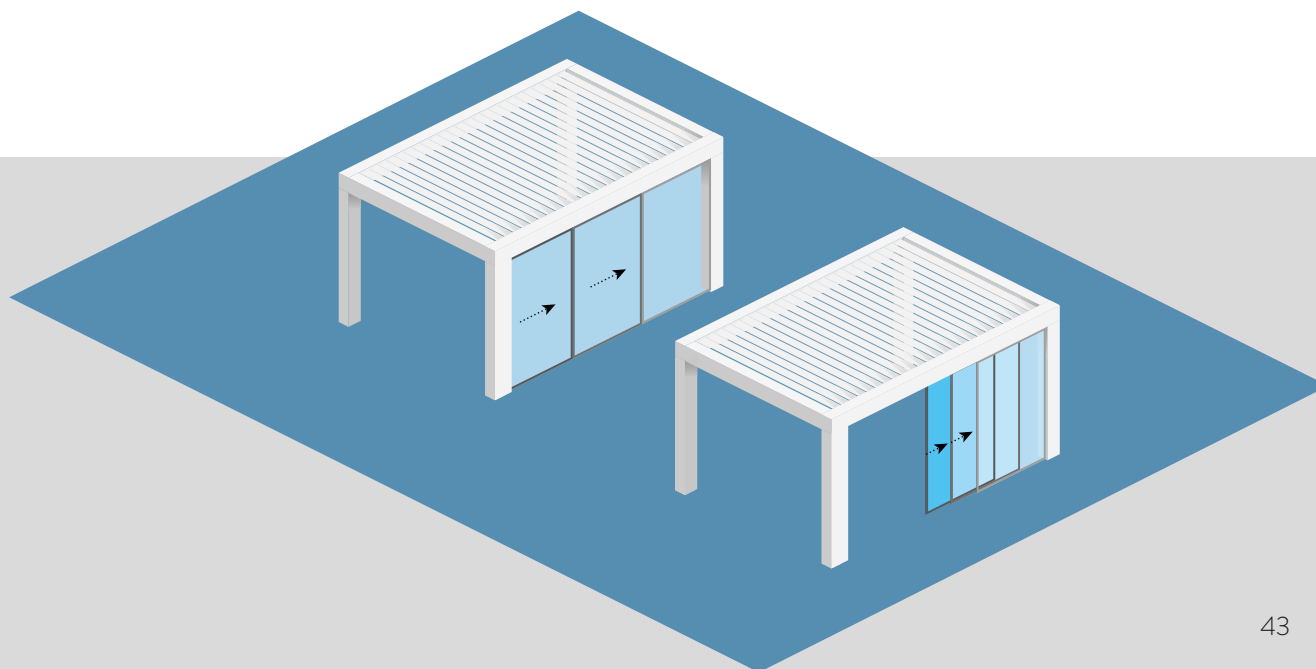

INVISIBLE



INVISIBLE FRAME





SKYMATIK

# Opzioni

Options  
Options  
Optionen



# LED

## ILLUMINAZIONE A LED / LED LIGHTING / ÉCLAIRAGE LED / LED BELEUCHTUNG

L'Illuminazione diretta rivolta a 45° verso la "living area" illumina in modo ottimale il vostro spazio mentre la predisposizione indiretta rivolta orizzontalmente verso le lame crea effetti scenici d'autore. Tutte le tipologie utilizzate (Strip o Spot) sono dimmerabili e possono essere fornite a luce bianca o colorata/RGB, il tutto gestibile con unico telecomando multifunzione.

Direct Illumination aimed at 45° towards the "living area" lights up your space with optimum results whereas indirect horizontal illumination towards the blades creates an awesome scenic effect. All types used (Strip or Spot) can be dimmed and provided with white or coloured/RGB lighting, controlled by a single multi-function remote control.

L'Éclairage direct dirigé à 45° vers le bas éclaire votre espace à vivre de manière optimale alors que l'éclairage indirect dirigé horizontalement vers les lames crée des effets de scène. Tous les types d'éclairage utilisés (Ruban ou Spot) sont graduables et sont proposés en lumière blanche ou colorée RGB, le tout à partir d'une seule télécommande.

Die direkte Beleuchtung im 45°-Winkel in Richtung „Wohnbereich“ beleuchtet Ihren Raum optimal, während die indirekte waagerechte Ausrichtung in Richtung Lamellen einmalige optische Effekte erzielt. Alle verwendeten LED-Typen (Streifen oder Spots) sind dimmbar, mit Weißlicht oder farbigem Licht/RGB erhältlich und mit einer einzigen Multifunktionsfernbedienung steuerbar.





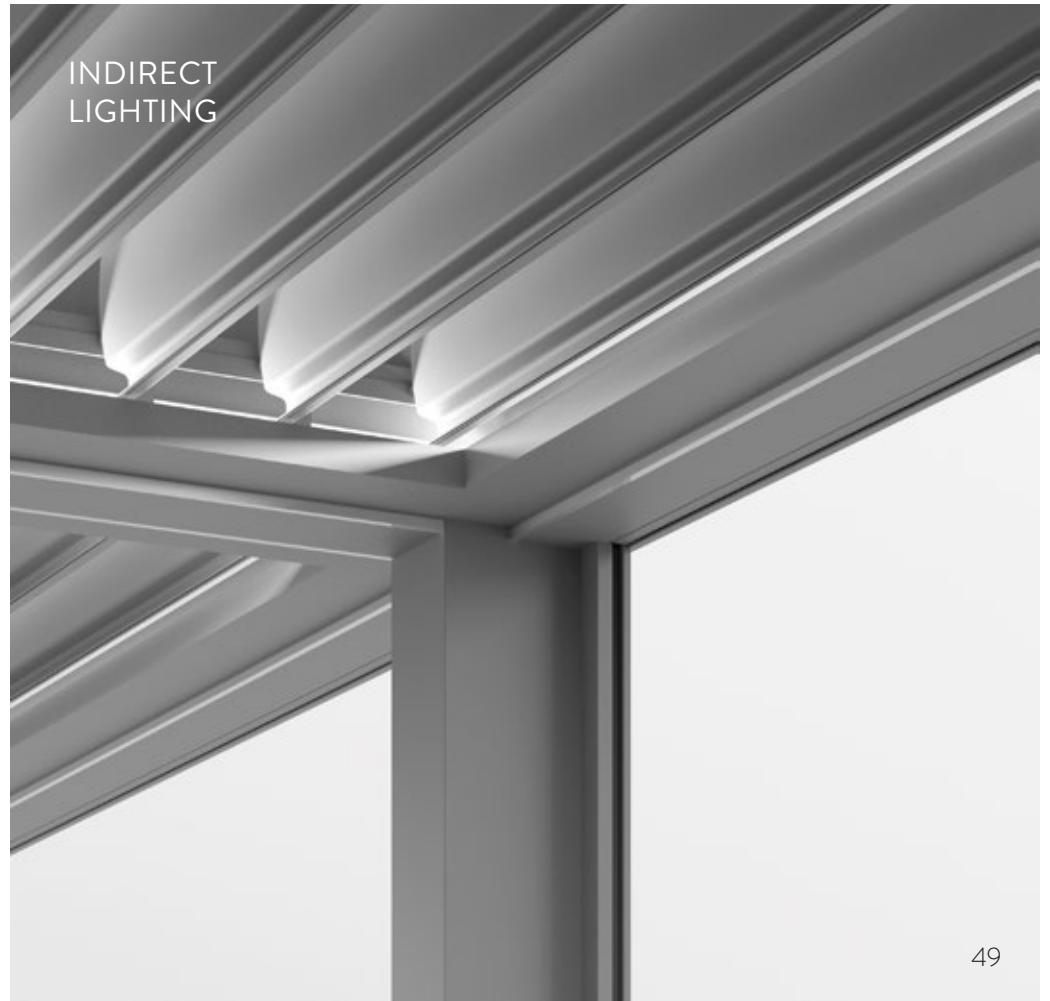
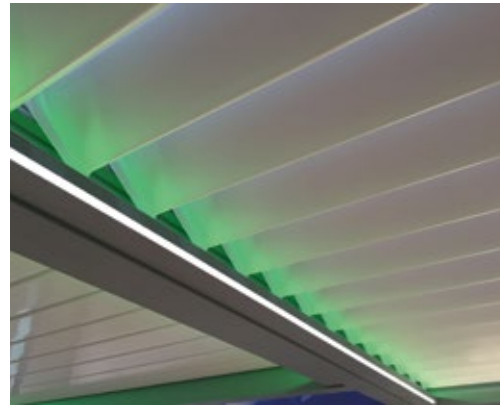



## T-MATE

Interfaccia Bluetooth, programmabile da App, per controllare tutti i dispositivi radio installati. T-Mate permette di dialogare con tutte le automazioni comodamente dal qualsiasi punto della casa con Tablet o Smartphone, via Bluetooth.

Bluetooth interface, programmable by the App, to control all installed radio devices. T-Mate allows you to communicate with any automation conveniently from anywhere in your home with Tablet or Smartphone via Bluetooth.

Interface Bluetooth, programmable par l'application dédiée, pour contrôler tous les périphériques radio installés. T-Mate vous permet de communiquer avec n'importe quelle automation facilement depuis n'importe où dans votre maison avec tablette ou smartphone via Bluetooth.

Bluetooth-Schnittstelle, programmierbar durch die dedizierte App, um alle installierten Funkgeräte zu steuern. T-Mate ermöglicht es Ihnen, mit jeder Automatisierung bequem von überall in Ihrem Haus mit Tablet oder Smartphone über Bluetooth zu kommunizieren.



# AUDIO

Sistema audio composto da altoparlanti incassati nelle colonne o nelle travi della pergola, permette di riprodurre la propria musica da Smartphone o tablet via Bluetooth, chiavetta USB e radio FM. Il controllo della riproduzione audio avviene dal trasmettitore wireless Evo Audio: con un solo tocco dal comando portatile è possibile selezionare la traccia audio o la stazione radio preferita.

An audio system comprising speakers built into the pergola columns or beams will broadcast your music from a Smartphone or tablet via Bluetooth, USB flash drive or FM radio. Audio reproduction takes place through an Evo Audio wireless transmitter: just one touch of the portable remote control will select your favourite track or radio station.

Système audio avec par-leurs en-châssés dans les colonnes ou dans les poutres de la pergola, qui vous permettront d'écouter vos musiques préférées de votre Smartphone ou Tablette via Bluetooth, clé USB et radio FM. Contrôle de la reproduction audio assurée par émetteur wireless Evo Audio : d'une simple pression sur la commande portable, choisissez la trace audio ou votre radio préférée.

Audio-System, bestehend aus in den Ständern oder Trägern der Pergola eingebauten Lautsprechern, mit dem die Lieblingsmusik vom Smartphone oder Tablet über Bluetooth, USB-Stick und Radio FM übertragen werden kann. Die Steuerung der Audioübertragung erfolgt über das drahtlose Übertragungsgerät Evo Audio: Mit einer einzigen Berührung der tragbaren Bedienung kann das gewünschte Musikstück bzw. der gewünschte Radiosender ausgewählt werden.

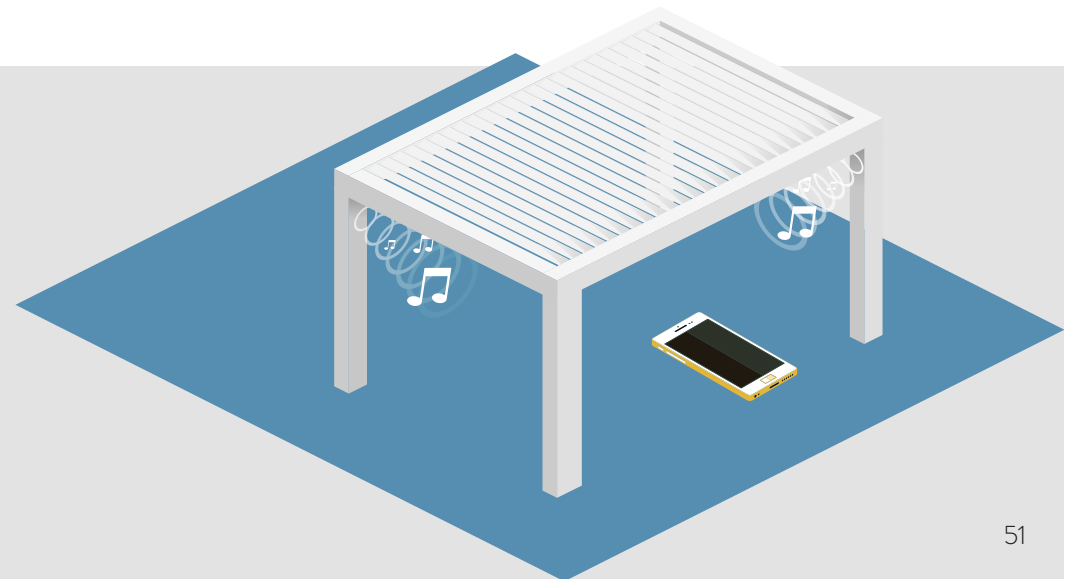

# YETI

## SISTEMA ANTI-NEVE YETI

Il principio del sistema YETI è quello del far sciogliere la neve o ghiaccio man mano che tocca la superficie delle lame, queste infatti, tramite un sofisticato dispositivo vengono riscaldate ad una temperatura che garantisce lo sciogliersi continuo della neve che si deposita sulla copertura, la quale, diventando acqua verrà smaltita normalmente attraverso gli scarichi. Il sistema può essere azionato manualmente tramite interruttore on/off, oppure, automaticamente se abbinato ad una centralina dotata di apposito sensore, nell'istante in cui le condizioni atmosferiche lo richiedano.

## ANTI-SNOW SYSTEM YETI

The principle of the YETI system is to melt snow or ice as it touches the blade surfaces. The blades have a sophisticated device which heats them to a temperature that will continuously melt the snow as it falls on the covering, becoming water that is drained normally through the downpipes. The system can be activated manually by means of an ON/OFF switch, or automatically if connected to a control unit with a sensor triggered by weather conditions.

## SYSTÈME ANTI-NEIGE YETI

Le principe du système YETI est de faire fondre la neige au fur et à mesure qu'elle touche la surface des lames. Grâce à un dispositif particulier, ceux-ci sont en effet chauffés à une température faisant fondre en continu la neige qui se dépose sur le recouvrement la transformant en eau qui sera simplement évacuée par les descentes. Ce système peut être actionné manuellement par interrupteur ou bien automatiquement connecté à un central équipé d'un capteur spécial dès que la neige commence à tomber.

## ANTI-SCHNEE-SYSTEM YETI

Das System YETI funktioniert nach dem Prinzip, dass der Schnee bzw. das Eis langsam schmilzt, wenn es die Oberfläche der Lamellen berührt, welche über ein ausgefeiltes System auf eine Temperatur erwärmt werden, die das kontinuierliche Schmelzen des Schnees garantiert, der auf das Dach fällt, sich in Wasser verwandelt und ganz normal über die Abflussvorrichtungen abfließt. Das System kann bei entsprechenden Witterungsverhältnissen mit dem Ein/Aus-Schalter manuell bedient werden oder auch automatisch, wenn es mit einer Steuerung mit entsprechendem Sensor kombiniert ist.

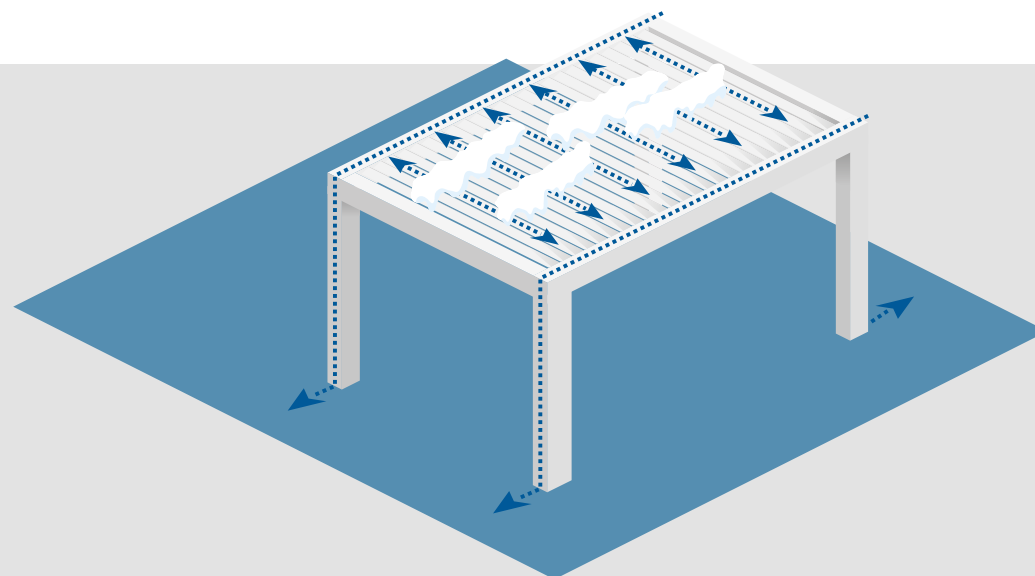
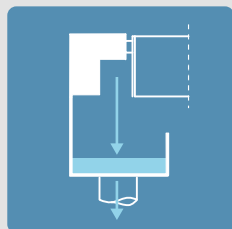
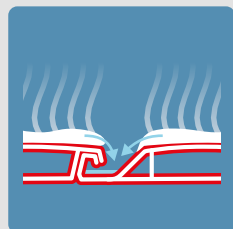
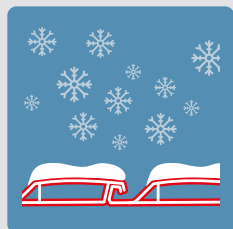

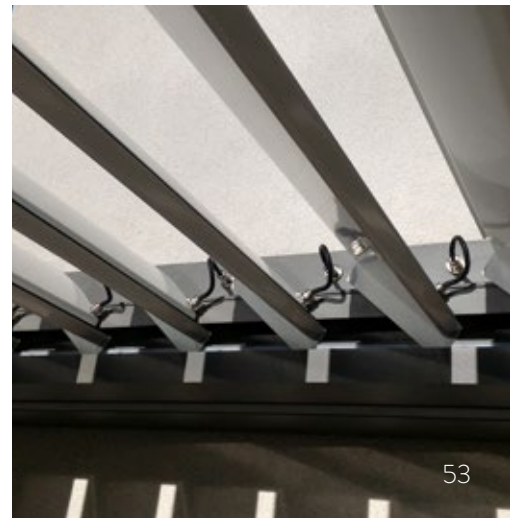

# CARATTERISTICHE TECNICHE

## TECHNICAL CHARACTERISTICS / CARACTÉRISTIQUES TECHNIQUES / TECHNISCHE EIGENSCHAFTEN

				SUPERB	LINEAR 2.0	SKY
Dimensione massima modulo singolo	Maximum single module size	Dimension maximale du module unique	Maximale Größe des Einzelmoduls	4600 x 7178 mm	4600 x 7098 mm	4400 x 6868 mm
Dimensioni lame	Blade dimensions	Dimensions des lames	Lamellenmaß	200 x 38 mm	200 x 38 mm	200 x 38 mm
Lama con doppia camera "FORTE"	Double chamber blade "FORTE"	Lames avec chambre double « FORTE »	Lamelle mit doppelter Kammer „FORTE“	@	@	@
Lama con tripla camera "AGILE"	Triple chamber blade "AGILE"	Lames avec chambre triple « AGILE »	Lamelle mit dreifacher Kammer „AGILE“	✓	✓	✓
Guarnizione anti-strappo su lame	Tear-resistant rubber gasket on blades	Joint résistant à la déchirure sur lames	Reißfeste Dichtung auf Lamellen	✓	✓	✓
Dimensioni colonna	Column dimensions	Dimensions colonnes	Pfostenmaße	140 x 220 x 4 mm	100 x 200 x 4 mm	-
Dimensione travi	Beam dimensions	Dimensions poutres	Trägermaße	140 x 240 x 4/6 mm	100 x 200 x 3/4 mm	-
Staffe a pavimento	Ground brackets	Brides au sol	Bodenbügel	Inox	Inox	Inox
Materiale struttura e lama	Structure and blades material	Matériau structure et lames	Rahmen- und Lamellenmaterial	Al EN AW 6060	Al EN AW 6060	Al EN AW 6060

✓ standard — not available @ optional

				SUPERB	LINEAR 2.0	SKY
Peso medio	Average weight	Poids moyen	Durchschnittsge- wicht	~ 50 Kg/m <sup>2</sup>	~ 40 kg/m <sup>2</sup>	~ 20 kg/m <sup>2</sup>
Orientamento lame AMS (An- tiwear Mechanical System)	AMS Blades ori- entation (Anti- wear Mechanical System)	Orientation lames AMS (Antiwear Mechanical Sys- tem)	AMS-Lamelleno- rientierung (Anti- wear Mechanical System)	0 - 140°	0 - 140°	0 - 140°
Motore	Motor	Moteur	Motor	24Vdc - 900 N - IP67	24Vdc - 900 N - IP67	24Vdc - 900 N - IP67
Viti e staffe Inox	Screws and brack- ets Inox	Vis et supports Inox	Schrauben und Konsolen Inox	✓	✓	✓
Trattamento anti- corrosione tramite Fosfocromatazione + <b>“SEASIDE”</b>	Anti-corrosion treatment by phos- phochromatization + <b>“SEASIDE”</b>	Traitement an- ti-corrosion par phosphochromati- sation + <b>« SEASIDE »</b>	Korrosion-Schutz- behandlung durch Phosphochromati- sierung + <b>„SEASIDE“</b>	✓	✓	✓
Verniciatura a polveri atossiche ed esclusivamente del tipo poliestere	Non-toxic powder coating and ex- clusively polyester type	Peinture en poudre non toxique et exclusivement en polyester	Ungiftige Pulver- beschichtung und ausschließlich Polyesterart	✓	✓	✓
Verniciatura certi- ficata	Certified coating	Revêtement certifié	Zertifizierte Be- schichtung	Qualicoat / Qualideco	Qualicoat / Qualideco	Qualicoat / Qualideco
Colori standard 22	22 standard colours	Couleurs standard 22	22-Standardfarben	✓	✓	✓
Colori speciali DB, NCS e IGP	DB, NCS and IGP special colurs	Couleurs spéciales DB, NCS et IGP	DB, NCS und IGP Sonderfarben	@	@	@

✓ standard — not available @ optional

				SUPERB	LINEAR 2.0	SKY
Verniciatura bicolore lame/struttura	Two-colour painting blades/structure	Peinture deux couleurs lames/structure	Zweifarbige Beschichtung Lamellen/Konstruktion	✓	✓	✓
Verniciatura bicolore lame/lame	Two-colour painting blades/blades	Peinture deux couleurs lames/lames	Zweifarbige Beschichtung Lamellen/Lamellen	@	@	@
Predisposizione luce diretta (rivolta verso il centro della "living area")	Ready for direct light (directed towards the centre of the "living area")	Prêt pour la lumière directe (dirigée vers le centre de la « zone de séjour »)	Bereit für direktes Licht (Richtung Mitte des „Wohnbereichs“ gerichtet)	✓	✓	✓
Predisposizione luce indiretta (orientata verso le lame di copertura)	Ready for indirect light (oriented towards the blades )	Prêt pour la lumière indirecte (orientée vers les lames)	Bereit für indirektes Licht (auf die Lamellen orientiert)	✓	✓	✓
Predisposizione per luce sui 4 lati	Ready for light on 4 sides	Prêt pour la lumière sur les 4 côtés	Bereit für Licht auf allen 4 Seiten	✓	✓	@
Prova di carico statico* Test report N°: MES966792ATR	Static load test* Test report N°: MES966792ATR	Test de charge statique* Test report N° : ME-S966792ATR	Statischer Lasttest* Test report Nr.: MES966792ATR	Max. medium load with FORTE blade <b>300 kg/m<sup>2</sup></b> (L 4000 x P 6000 mm)	Max. medium load with AGILE blade <b>200 kg/m<sup>2</sup></b> (L 4000 x P 6000 mm)	-
Resistenza al vento con struttura aperta*	Wind resistance with open structure*	Résistance au vent avec structure ouverte*	Windbeständigkeit mit offener Konstruktion*	Beaufort: 11 (103 - 117 km/h)	Beaufort: 11 (103 - 117 km/h)	Beaufort: 11 (103 - 117 km/h)

✓ standard — not available @ optional



				SUPERB	LINEAR 2.0	SKY
Indicazione capacità di scarico (caduta pioggia 25mm/h)**	Indication of water discharge capacity (rain fall 25mm/h)**	Indication de la capacité de décharge d'eau (pluie 25mm/h)**	Angabe der Wasserableitfähigkeit (Regenfall 25mm/h)**	1075L/h	1075L/h	960L/h
Pluviali integrati in tutte le colonne	Downpipes integrated in all columns	Tuyaux de descente intégrés dans toutes les colonnes	In allen Pfosten integrierte Regenrohre	✓	✓	-
Connettori Plug & Play per l'illuminazione	Plug & Play connectors for lighting	Connecteurs Plug & Play pour éclairage	Plug & Play-Anschlüsse für Beleuchtung	✓	✓	✓
Connettori SMART tra centrali, cavi e cavi di prolunga	SMART connectors between control boards, cables and extension cables	Connecteurs SMART entre unité de commande, câbles et rallonges	SMART-Steckverbindungen zwischen Steuerplatinen, Kabeln und Verlängerkabeln	✓	✓	✓
Predisposizione passaggio cavi	Ready for cable passage	Prêt avec canaux passe-câbles	Vorrüstung für Kabelführung	✓	✓	-
Grondaia su 2 lati	Guttering on 2 sides	Gouttière sur 2 côtés	Regenrinne auf 2 Seiten	✓	✓	✓
Due grondaie aggiuntive sui lati L	Two additional gutters on the sides L	Deux gouttières supplémentaires sur les côtés L	Zwei zusätzliche Rinnen an den Seiten L	@	@	@
Sistema audio integrabile	Integrable audio system	Système audio intégrable	Integrierbares Audio-System	@	@	-

✓ standard — not available @ optional

				SUPERB	LINEAR 2.0	SKY
Strip LED luce diretta	Direct light LED strip	Ruban LED éclairage direct	LED-Streifen für direktes Licht	@	@	@
Strip LED luce indiretta	Indirect light LED strip	Ruban LED éclairage indirect	LED-Streifen für indirektes Licht	@	@	@
Spot LED nelle travi	LED spot light in the beams	Spot LED dans les poutres	LED-Spot in den Balken	@	@	-
Sistema antineve YETI	YETI anti-snow system	Système anti-neige YETI	YETI Schneeschutzsystem	@	@	@
Tende verticali a zip integrabili nelle travi	In the beams integrable vertical zip roller blinds	Stores verticaux à zip intégrables dans les poutres	In den Balken integrierbaren Zip Vertikal-Markisen	✓	-	-
Tende verticali a zip con cassonetto esterno	Vertical zip roller blinds with external case	Stores verticaux à zip avec boîtier extérieur	Vertikal-Markisen mit Außenkasten	@	@	-
Centralina di comando via radio per tende verticali a zip	Wireless control unit for vertical zip roller blinds	Unité de commande radio pour stores verticaux à zip	Funk-Steuereinheit für Vertikal-Markisen	@	@	@
Sistema scorrevole tuttovetro INVISIBLE	All-glass sliding system INVISIBLE	Système coulissant entièrement en verre INVISIBLE	Ganzglas-Schiebesystem INVISIBLE	@	@	-
Sistema scorrevole con telaio INVISIBLE FRAME	Frame sliding system INVISIBLE FRAME	Système coulissant avec encadrement INVISIBLE FRAME	Schiebesystem mit Rahmen INVISIBLE FRAME	@	@	-

✓ standard — not available @ optional

				SUPERB	LINEAR 2.0	SKY
Chiusure a Saliscendi	Vertical sliding window systems	Fermetures à Guillotine	Vertikale Schiebefenster	@	@	-
Centralina con funzione Safety Stop, auto-programmabile con ingresso sensori	Self-programming Safety Stop control unit with sensor input	Unité de commande avec fonction d'arrêt de sécurité, auto-programmable avec entrée capteurs	Steuerung mit Sicherheits-stop-Funktion, selbstprogrammierend mit Sensoren-Eingang	✓	✓	✓
Interfaccia multifunzione per comando via smartphone e/o tablet	Multifunction interface for control via smartphone and/or tablet	Interface multifonction pour le contrôle via smartphone et/ou tablette	Multifunktions-schnittstelle zur Steuerung über Smartphone und/oder Tablet	@	@	@
Telecomando multifunzione	Multi-function remote control	Télécommande multifonction	Multifunktions-fernbedienung	✓	✓	✓
Sensori pioggia - vento - temperatura - neve	Rain - wind - temperature - snow sensors	Capteurs pluie - vent - température - neige	Regen - Wind - Temperatur - Schneensensoren	@	@	@

✓ standard — not available @ optional



\*Valore definito secondo prova di carico statico nominale (Test report N°: ME-S966792ATR) con lama Forte e struttura SUPERB e con lama Agile e struttura LINEAR 2.0 (struttura L 4000 x P 6000 mm addossata lato P, H 2800 mm). Non costituisce certificazione, il valore aumenta al diminuire della larghezza, in caso di neve aprire le lame a 90° (disponibili sensori neve / vento come optional) oppure **\*\*evitare accumuli** che possono ostruire i canali di scolo delle lame con rischio di tracimazione.

\*Value defined according to static nominal load test (Test report N°: MES966792ATR) with Forte blade and SUPERB structure and with Agile blade and LINEAR 2.0 structure (L 4000 x P 6000 mm wall leaning P side structure, H 2800 mm). It does not constitute a certification; the value increases with decreasing of width, in case of snowfall open the blades to 90 ° (snow / wind sensors as an option available) or **\*\*avoid accumulations** that can obstruct the blades drainage channels with risk of overflowing.

\*Valeur déterminée selon test de charge statique nominale (Test report N° : MES966792ATR) avec lame Forte et structure SUPERB et avec lame Agile et structure LINEAR 2.0 (structure L 4000 x P 6000 mm adossé côté P, H 2800 mm). N'est pas une certification, la valeur augmente avec la diminution de la largeur, en cas de chute de neige ouvrir les lames à 90 ° (capteurs de neige / vent disponibles en option) ou **\*\*éviter les accumulations** pouvant obstruer les canaux de drainage des lames avec risque de débordement.

\*Nach Statischen Nominalen Lasttest (Test report Nr.: MES966792ATR) mit Forte Lamelle und SUPERB Konstruktion und mit Agile Lamelle und LINEAR 2.0 Konstruktion, festgelegten Wert (L 4000 x P 6000 mm auf der P-Seite angelehnte Konstruktion, H 2800 mm). Diese ist keine Zertifizierung, der Wert steigt bei abnehmender Breite Lamellen, bei Schneefall die sicherheitshalber um 90 ° öffnen (Als Option sind Schnee- / Windsensoren verfügbar) oder **\*\*Ansammlungen vermeiden**, die die Abflussrinnen der Lamellen mit der Gefahr des Überlaufs versperren können.



# PLUS



“Forte” blade  
Test report  
N° MES966792ATR



“Agile” blade

**AL**  
**inox**

alluminum structure  
inox fasteners



customized



Radio control



integrated audio  
system



integrated LED  
direct lighting



integrated LED  
indirect lighting



24V IP67 motor  
safety stop function



integrated vertical zip  
roller blinds



rain, wind, snow sensor



thickness  
up to 6mm



Horizontal



YETI system



powder coating  
qualideco/qualicoat seaside



10 years warranty  
on construction



safety stop



MADE IN ITALY

Graphic and Art Direction

Agency Wom - Conegliano - TV - ITALY

**awom.it**

Images e render

Elia Marchioni **www.eliamarchioni.com**













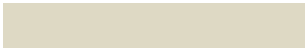





Annalisa Franchi

Maggio 2018

# COLORI

COLOURS / COULEURS / FARBEN

GOFFRATO / SANDBLASTED / STRUCTURÉ / STRUKTUR

 1001 GT	 7035 GT	 9016 GT
 1013 GT	 7039 GT	 OLD GREY G
 1015 GT	 8017 GT	 OLD BLACK G
 1019 GT	 8019 GT	 OLD GREEN G
 6005 GT	 9001 GT	 CORTEN G
 7016 GT	 9006 G	
 7030 GT	 9007 G	

SEMILUCIDO / SEMI-GLOSS  
SEMI-BRILLANT / MITTLERER GLANZ

 WHITE 646 S

OPACO / MATT / OPAQUE / MATT

 9006 O

 9007 O

Tabella colori e finiture standard. Bicolore Lame / Struttura con tinte in tabella nessun sovrapprezzo  
Standard colours and finishes table. Bicolour Blades / Structure with standard colours from the table without surcharge  
Table des couleurs et des finitions standards. Lames / Structure bi-couleur avec des couleurs standards de la table sans supplément  
Standard-Farben und -Oberflächen Tabelle. Doppelfarbe Lamellen / Konstruktion mit Standardfarben aus der Tabelle ohne Aufpreis

Le tinte sono puramente indicative, per i colori reali si prega di visionare la nostra mazetta colori standard SKYMATIK  
The colours are purely indicative, for real colours please see our SKYMATIK standard colour chart  
Les couleurs sont purement indicatives, pour les couleurs réelles, veuillez consulter notre nuancier des couleurs standards SKYMATIK  
Die Farben sind rein indikativ, für die tatsächlichen Farben sehen Sie bitte unsere SKYMATIK Standard-Farbkarte

**SKYMATIK**  
BIOCLIMATIC & GLASS

**SKYMATIK Srl**

Via del Lavoro, 45 - Z.I. Cimavilla  
31013 Codognè (TV) - Italy  
Tel. +39 0438 63170  
Fax +39 0438 453603

[info@skymatik.com](mailto:info@skymatik.com)  
[www.skymatik.com](http://www.skymatik.com)  
[www.facebook.com/skymatikofficial](https://www.facebook.com/skymatikofficial)

